

TRYTON

IPROSTA ROBOTA



Katalog 2015

ELEKTRONARZĘDZIA I MASZYNY OGRODOWE

■ TRYTON-TOOLS.PL



INFORMACJE OGÓLNE!

1. Firmie Profix przysługują wyłączne autorskie prawa majątkowe do niniejszego katalogu i żadna jego część nie może być używana, ani w formie powielanej, ani w formie elektronicznej, ani żadnej innej bez uprzedniej pisemnej zgody firmy Profix.
2. Firma Profix zastrzega sobie prawo do dokonania w każdym momencie dowolnych zmian w katalogu włączając w to zmiany specyfikacji technicznej wyrobu, jego koloru, wymiaru, opakowania, itp.
3. Wszystkie informacje, wymiary, zdjęcia, itp. zamieszczone w katalogu są umieszczone w nim w najlepszej wierze, ale ich dokładność nie jest gwarantowana i może ulec zmianie bez uprzedzenia. Firma Profix nie ponosi odpowiedzialności z tego tytułu.

SPIS TREŚCI

WKREŃTAK AKUMULATOROWY LIION	5
TUV36	5
WKREŃTARKA AKUMULATOROWA LIION	6
TUV10L	6
WKREŃTARKI AKUMULATOROWE NICD	7
TUV12B	7
TUV14B	7
TUV18B	7
WKREŃTARKI AKUMULATOROWE NICD	8
TUV12BK2	8
TUV14BK2	8
TUV18BK2	8
WKREŃTARKI AKUMULATOROWE LIION	9
TUV14BL	9
TUV18BL	9
WKREŃTARKI AKUMULATOROWE LIION	10
TUV14BL2	10
TUV18BL2	10
NOWOŚĆ	10
WKREŃTARKI AKUMULATOROWE LIION	11
TCV14L2	11
TCV18L2	11
WKREŃTARKI AKUMULATOROWE LIION	12
TXV14LK2	12
TXV18LK2	12
WKREŃTARKA SIECIOWA	13
TMGK500	13
WIERTARKA BEZ UDARU	14
TUW550	14
WIERTARKI UDAROWE	15
TDW550	15
TDW710	15
TDW850K	15
WIERTARKI UDAROWE	16
TDW1050	16
TDW1050K	16
WIERTARKI UDAROWE	17
TDW1200	17
TDW1200K	17
MŁOTOWIERTARKI SDS-PLUS	18
TMM850K	18
TMM10533	18
MŁOTOWIERTARKA SDS-PLUS	19
TMM710K	19
MŁOTOWIERTARKA SDS-PLUS	20
TMM10034	20
MŁOT UDAROWO OBROTOWY SDS-MAX	21
TMM1050X	21
MIESZARKA	22
TMX12024	22
MIESZARKA	23
THX1652	23
SZLIFIERKI KĄTOWE	24
TMS12517	24
TMS12518	24
SZLIFIERKA KĄTOWA	25
TMS12519	25
SZLIFIERKA KĄTOWA	26
TMS125RK	26
SZLIFIERKI KĄTOWE	27
TMS23020	27
TMS23021	27
PRZECINARKA DO METALU	28
TPM2000	28
PILARKA DWU-UTARCZOWA WIELOFUNKCYJNA	29
TPD860K	29
ELEKTRYCZNE NOŻYCE DO BLACHY	30
TNB380K	30
PILARKA WIELOFUNKCYJNA	31
TPW500K	31
PILARKA WIELOFUNKCYJNA	32
TPW600K	32
WYPOSAŻENIE DODATKOWE DO TPW600K	33
EATPW09	33
EATPW10	33
SZLIFIERKO - OSTRZAŁKA STOŁOWA	34
TSO15251	34



SPIS TREŚCI

SZLIFIERKI STOŁOWE	35
TS121501	35
TS152501	35
TS203501	35
WIERTARKI STOŁOWE	36
TWS350	36
TWS500	36
TWS550	36
SZLIFIERKO - POLERKA	37
TSP710K	37
POLERKA KĄTOWA	38
TMA1300K	38
BRUZDOWNICA	39
TMB1500K	39
SZLIFIERKA DO ŚCIAN	40
THZ600	40
SZLIFIERKA DO ŚCIAN	41
THZ800	41
OPALARKA	42
THL2000	42
OPALARKA	43
TML2000A	43
SZLIFIERKI OSCYLACYJNE	44
TMC240	44
TMC350	44
SZLIFIERKA MIMOŚRODOWA	45
TMO450A	45
SZLIFIERKO - POLERKA	46
TSP710K	46
SZLIFIERKI TAŚMOWE	47
TMT810A	47
TMT810B	47
NARZĘDZIE WIELOFUNKCYJNE	48
TM300	48
WYRZYNARKA	49
TMR800K	49
WYRZYNARKI	50
TMR710K	50
TMR711K	50
PILARKI SZABLOWE	51
TPS710	51
TPS1050	51
PILARKI TARCZOWE	52
THP1300	52
THP1600	52
THP1800	52
STRUGI	53
THG600	53
THG900	53
FREZARKA WIELOFUNKCYJNA	54
TFW150K	54
AKCESORIA DODATKOWE DO TFW150K	55
SZLIFIERKI WIELOFUNKCYJNE	56
TMG170	56
TMG170K	56
FREZARKI GÓRNOWRZECIONOWE	57
TF1200	57
TF1500K	57
FREZARKA DO ROWKÓW	58
TFR900K	58
PILARKA STOŁOWA	59
TK20801	59
PILARKA STOŁOWA	60
TK1500	60
PILARKA STOŁOWA	61
TK2000	61
PILARKA UKOSOWA	62
TU1400	62
PILARKA UKOSOWA	63
TU1800A	63
PILARKA UKOSOWA	64
TU1800B	64
PILARKA ODWRACALNA	65
TUO2000	65
STANOWISKO ROBOCZE DO PILAREK UKOSOWYCH	66
TSU200	66
STANOWISKO ROBOCZE Z ZACISKIEM	67





SPIS TREŚCI

TSR100	67
ODKURZACZE PRZEMYSŁOWE	68
THK30	68
THK30G	68
PRZECINARKA DO GLAZURY	69
TG18601	69
PRZECINARKA DO PŁYTEK	70
TG800	70
WCIĄGARKI LINOWE	71
TW2001	71
TW3001	71
TW4001	71
PILARKA ŁAŃCUCHOWA ELEKTRYCZNA	72
TOC40203	72
PILARKI ŁAŃCUCHOWE ELEKTRYCZNE	73
TOC40241	73
TOC40242	73
PILARKA ŁAŃCUCHOWA SPALINOWA	74
TOR45231	74
PILARKA ŁAŃCUCHOWA SPALINOWA	75
TOR50291	75
KOSIARKA ELEKTRYCZNA	76
TOA32122	76
KOSIARKA ELEKTRYCZNA	77
TOA38141	77
KOSIARKA SPALINOWA	78
TOK4031C	78
KOSIARKA SPALINOWA	79
TOK5141C	79
KOSIARKA SPALINOWA	80
TOK4651B	80
KOSIARKA SPALINOWA	81
TOK5161B	81
KOSIARKA SPALINOWA	82
TOK5361B	82
KOSIARKA SPALINOWA	83
TOK5671B	83
KOSIARKA SPALINOWA	84
TOK537RB	84
PODKASZARKA ŻYŁKOWA	85
TOB25301	85
KOSY SPALINOWE	86
TOP191P	86
TOP231P	86
KOSY SPALINOWE	87
TOP091S	87
TOP191S	87
TOP231S	87
NOŻYCE DO ŻYWOPŁOTU	88
TOD51501	88
NOŻYCE DO ŻYWOPŁOTU	89
TOD55551	89
TOD61621	89
ODKURZACZE/DMUCHAWY OGRODOWE	90
TOE1601	90
TOE2401	90
POMPY ZANURZENIOWE Z WYŁĄCZNIKIEM PŁYWAKOWYM	91
TPB5502	91
TPB1102	91
POMPA ZANURZENIOWA BEZ PŁYWAKA	92
TPC401B	92
MYJKA CIŚNIENIOWA	93
TM167002	93
MYJKA CIŚNIENIOWA	94
TM181102	94

TRYTON

IPROSTA ROBOTA

WKREŃTAK AKUMULATOROWY LiION

CE

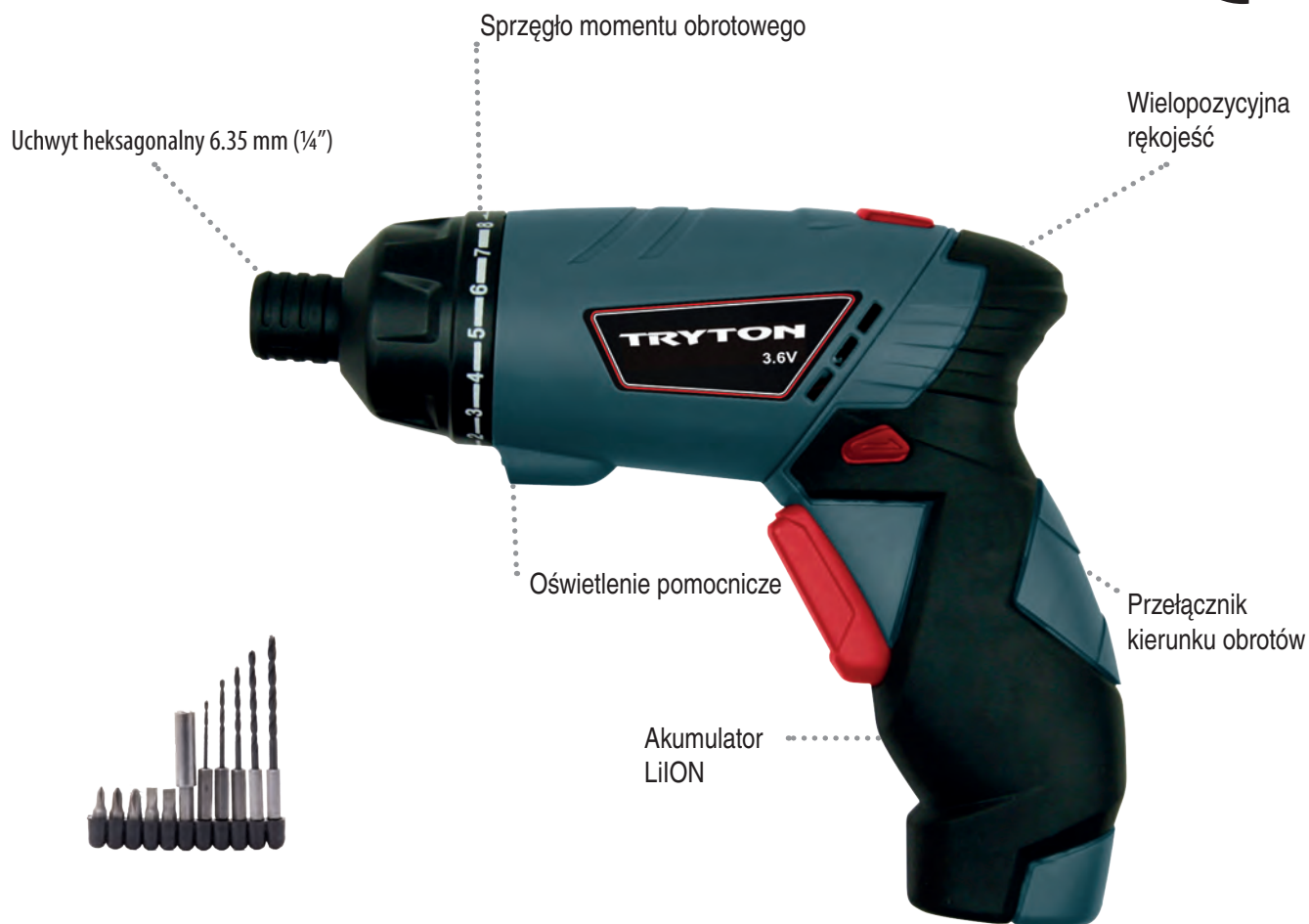

Uchwyt heksagonalny 6.35 mm (1/4")

Sprzęgło momentu obrotowego

Wielopozycyjna rękojeść

Oświetlenie pomocnicze

Przełącznik kierunku obrotów

Akumulator LiION



AKCESORIA

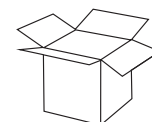

KARTON

- sprzęgło momentu obrotowego
- wielopozycyjna rękojeść
- akumulator LiION

- akcesoria - wiertła + bity

TUV36

napięcie akumulatora	3,6V
typ akumulatora	LiION
pojemność akumulatora	1 Ah
typ uchwytu	hex 6.35 mm (1/4")
prędkość obrotowa	180 obr./min.
wyposażenie	3 - godzinna ładowarka, akcesoria

TRYTON

IPROSTA ROBOTA

WKRETKARKA AKUMULATOROWA LiION



Dwubiegowa przekładnia

Sprzęgło momentu obrotowego

Oświetlenie pomocnicze

Przełącznik kierunku obrotów

Akumulatory LiION

Latarka w zestawie



AKCESORIA

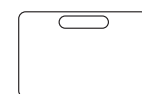

WALIZKA TRANSPORTOWA

- 2 biegowa przekładnia
- latarka w komplecie

- 2 akumulatory LiION w zestawie

TUV10L

napięcie akumulatora	10.8 V
typ akumulatora	LiION
pojemność akumulatora	1.3 Ah
uchwyt wiertarski	10 mm – szybkomocujący
biegi	2
prędkość obrotowa	0 – 400 / 0 – 1500 obr./min.
maks. moment obrotowy	12 Nm
maks. średnica wiercenia w stali	6 mm
maks. średnica wiercenia w drewnie	16 mm
wyposażenie	3-godzinna ładowarka, 2 akumulatory LiION 1.3 Ah, latarka, akcesoria, kufer transportowy

TRYTON

IPROSTA ROBOTA

WKREŃTARKI AKUMULATOROWE NiCd



Precyzyjne sprzęgło momentu obrotowego



Wydajny silnik i mocna przekładnia

Podkładka magnetyczna

Akumulatory NiCd 1.5Ah

- uniwersalna przekładnia
- 2 akumulatory NiCd w zestawie

- szybka ładowarka

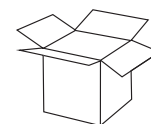

KARTON

	TUV12B	TUV14B	TUV18B
napięcie akumulatora	12 V	14.4 V	18 V
typ akumulatora	NiCd	NiCd	NiCd
pojemność akumulatora	1.5 Ah	1.5 Ah	1.5 Ah
uchwyt wiertarski	10 mm, szybkoobrotowy	10 mm, szybkoobrotowy	10 mm, szybkoobrotowy
biegi	1	1	1
prędkość obrotowa	0-550 obr./min.	0-550 obr./min.	0-550 obr./min.
maks. moment obrotowy	12 Nm	14 Nm	18 Nm
maks. średnica wiercenia w stali	5 mm	6 mm	7 mm
maks. średnica wiercenia w drewnie	15 mm	16 mm	18 mm
wyposażenie	1-godzinna ładowarka, 2 akumulatory 1.5 Ah, akcesoria, kufer transportowy	1-godzinna ładowarka, 2 akumulatory 1.5 Ah, akcesoria, kufer transportowy	1-godzinna ładowarka, 2 akumulatory 1.5 Ah, akcesoria, kufer transportowy

TRYTON

I PROSTA ROBOTA

WKRETKARKI AKUMULATOROWE NiCd



- Uchwyt wiertarski szybkozaciskowy
- Pokrętko regulacji sprzęgła
- Oświetlenie pomocnicze
- Magnes
- Akumulator 1,5 Ah NiCd
- Dwubiegowa przekładnia
- Wskaźnik poziomu wiercenia (libelka)
- Przełącznik kierunku obrotów
- Zatrząsk blokady akumulatora



AKCESORIA



WALIZKA TRANSPORTOWA

- 2-biegowa przekładnia
- metalowe satelity przekładni
- krótki czas ładowania akumulatora
- 2 akumulatory w zestawie

	TUV12BK2	TUV14BK2	TUV18BK2
napięcie akumulatora	12V	14.4V	18V
typ akumulatora	NiCd	NiCd	NiCd
pojemność akumulatora	1.5 Ah	1.5 Ah	1.5 Ah
uchwyt wiertarski	10 mm, szybkozaczepny	10 mm, szybkozaczepny	10 mm, szybkozaczepny
biegi	2	2	2
prędkość obrotowa	0-400 / 0-1200 obr./min.	0-400 / 0-1200 obr./min.	0-400 / 0-1200 obr./min.
maks. moment obrotowy	14 Nm	17 Nm	19 Nm
maks. średnica wiercenia w stali	6 mm	7 mm	8 mm
maks. średnica wiercenia w drewnie	16 mm	18 mm	22 mm
wyposażenie	1-godzinna ładowarka, 2 akumulatory 1.5 Ah, akcesoria, kufer transportowy	1-godzinna ładowarka, 2 akumulatory 1.5 Ah, akcesoria, kufer transportowy	1-godzinna ładowarka, 2 akumulatory 1.5 Ah, akcesoria, kufer transportowy

TRYTON

IPROSTA ROBOTA

WKRETKARKI AKUMULATOROWE LiION

CE

Precyzyjne sprzęgło momentu obrotowego



Wydajny silnik i mocna przekładnia

Podkładka magnetyczna

Akumulatory LiOn 1.5Ah

- uniwersalna przekładnia
- 2 akumulatory LiION w zestawie

- szybka ładowarka



AKCESORIA

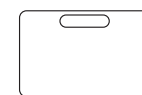

WALIZKA TRANSPORTOWA

	TUV14BL	TUV18BL
napięcie akumulatora	14.4V	18V
typ akumulatora	LiION	LiION
pojemność akumulatora	1.5 Ah	1.5 Ah
uchwyt wiertarski	10 mm, szybkoocucjący	10 mm, szybkoocucjący
biegi	1	1
prędkość obrotowa	0-550 obr./min.	0-550 obr./min.
maks. moment obrotowy	16 Nm	19 Nm
maks. średnica wiercenia w stali	6 mm	7 mm
maks. średnica wiercenia w drewnie	16 mm	18 mm
wyposażenie	1-godzinna ładowarka, 2 akumulatory LiION1.5 Ah, akcesoria, kufer transportowy	1-godzinna ładowarka, 2 akumulatory LiION1.5 Ah, akcesoria, kufer transportowy

TRYTON

IPROSTA ROBOTA

WKREŃTARKI AKUMULATOROWE LiION

NOWOŚĆ

Precyzyjne sprzęgło momentu obrotowego

Dwubiegowa przekładnia



Podkładka magnetyczna

Akumulatory LiON 1.5Ah



AKCESORIA

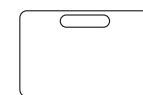

WALIZKA TRANSPORTOWA

• 2-biegowa przekładnia

• 2 akumulatory LiION w zestawie

• szybka ładowarka

	TUV14BL2	TUV18BL2
napięcie akumulatora	14.4V	18V
typ akumulatora	LiION	LiION
pojemność akumulatora	1.5 Ah	1.5 Ah
uchwyt wiertarski	10 mm, jednotulejowy	10 mm, jednotulejowy
biegi	2	2
prędkość obrotowa	0-400 / 0-1200 obr./min.	0-400 / 0-1200 obr./min.
maks. moment obrotowy	20 Nm	24 Nm
maks. średnica wiercenia w stali	7 mm	8 mm
maks. średnica wiercenia w drewnie	18 mm	22 mm
wyposażenie	1-godzinna ładowarka, 2 akumulatory LiION1.5 Ah, akcesoria, kufer transportowy	1-godzinna ładowarka, 2 akumulatory LiION1.5 Ah, akcesoria, kufer transportowy

TRYTON

IPROSTA ROBOTA

WKREŃTARKI AKUMULATOROWE LiION

CE

Uchwyt jednotulejowy z blokadą wrzecionta



Dwubiegowa przekładnia

Precyzyjne sprzęgło momentu obrotowego

Akumulatory LiION 1.5Ah



AKCESORIA

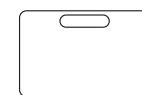

WALIZKA TRANSPORTOWA

- 2 biegowa przekładnia
- 2 akumulatory LiION w zestawie

- zwarta budowa i niska waga elektronarzędzia

	TCV14L2	TCV18L2
napięcie akumulatora	14.4 V	18 V
typ akumulatora	LiION	LiION
pojemność akumulatora	1.5 Ah	1.5 Ah
uchwyt wiertarski	10 mm, szybkoocucjący	10 mm, szybkoocucjący
biegi	2	2
prędkość obrotowa	0-400 / 0-1500 obr./min.	0-400 / 0-1500 obr./min.
maks. moment obrotowy	22 Nm	28 Nm
maks. średnica wiercenia w stali	8 mm	10 mm
maks. średnica wiercenia w drewnie	22 mm	26 mm
wyposażenie	1-godzinna ładowarka, 2 akumulatory LiION1.5 Ah, akcesoria, kufer transportowy	1-godzinna ładowarka, 2 akumulatory LiION1.5 Ah, akcesoria, kufer transportowy

TRYTON

IPROSTA ROBOTA

WKREŃTARKI AKUMULATOROWE LiION



- 13 mm uchwyt wiertarski szybkozaciskowy
- Pokrętko regulacji sprzęgła
- Oświetlenie pomocnicze
- Wskaźnik poziomu naładowania baterii
- Akumulator
- Dwubiegowa przekładnia
- Przełącznik kierunku obrotów
- Uchwyt końcówek wkręcających (bit)
- Pasek do zawieszenia na ręce



AKCESORIA

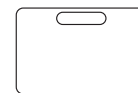

WALIZKA
TRANSPORTOWA

- 2-biegowa przekładnia
- metalowe satelity przekładni
- krótki czas ładowania akumulatora
- 2 akumulatory w zestawie
- metalowy jednotulejowy uchwyt 13 mm z blokadą

	TXV14LK2	TXV18LK2
napięcie akumulatora	14.4V	18V
typ akumulatora	LiION	LiION
pojemność akumulatora	1.5 Ah	1.5 Ah
uchwyt wiertarski	13 mm, jednotulejowy	13 mm, jednotulejowy
biegi	2	2
prędkość obrotowa	0-400 / 0-1250 obr./min.	0-400 / 0-1250 obr./min.
maks. moment obrotowy	25 Nm	30 Nm
maks. średnica wiercenia w stali	13 mm	13 mm
maks. średnica wiercenia w drewnie	25 mm	30 mm
wyposażenie	1-godzinna ładowarka, 2 akumulatory LiION1.5 Ah, akcesoria, kufer transportowy	1-godzinna ładowarka, 2 akumulatory LiION1.5 Ah, akcesoria, kufer transportowy

TRYTON

IPROSTA ROBOTA

WKRETKA SIECIOWA

CE



- elektronarzędzie dedykowane do mocowania płyt G-K
- doskonała ergonomia i niska waga elektronarzędzia

- zapinka do mocowania przy pasie roboczym
- 3 m przewód zasilający



TMGK500

moc	500 W
uchwyt	hex 6.35 mm (1/4")
biegi	1
prędkość obrotowa	0-1600 obr./min.
maks. moment obrotowy	12 Nm
maks. średnica wkręta	6 mm
wyposażenie	ogranicznik głębokości wkręcania, kufer transportowy
maks. średnica wiercenia w stali	8 mm
maks. średnica wiercenia w drewnie	22 mm

TRYTON

IPROSTA ROBOTA

WIERTARKA BEZ UDARU



Uchwyt tradycyjny 10 mm

Utwardzane koła zębate przekładni

Łożyska toczne

Przełącznik kierunku obrotów

Regulacja prędkości obrotowej

- łożyska toczne
- lekka i poręczna konstrukcja
- regulacja obrotów
- obroty lewo/prawo



KARTON

TUW550

moc	550 W
uchwyt	10 mm, kluczykowy
biegi	1
prędkość obrotowa	0-3000 obr./min.
maks. średnica wiercenia w murze	nie dotyczy
maks. średnica wiercenia w stali	10 mm
maks. średnica wiercenia w drewnie	16 mm
wyposażenie	3 m przewód, zapasowe szczotki silnika

TRYTON

IPROSTA ROBOTA

WIERTARKI UDAROWE



- łożyska toczne
- lekka i poręczna konstrukcja

- regulacja obrotów
- obroty lewo/prawo

- 3 m przewód zasilający

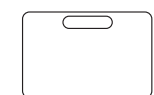

WALIZKA
TRANSPORTOWA

TDW850K

	TDW550	TDW710	TDW850K
moc	550 W	710 W	850 W
uchwyt wiertarski	13 mm, kluczykowy	13 mm, kluczykowy	13 mm, szybko mocujący
liczba biegów	1	1	1
prędkość obrotowa	0-3000 obr./min.	0-3000 obr./min.	0-3000 obr./min.
maks. średnica wiercenia w murze	13 mm	13 mm	13 mm
maks. średnica wiercenia w stali	10 mm	10 mm	10 mm
maks. średnica wiercenia w drewnie	24 mm	24 mm	25 mm
wyposażenie	uchwyt pomocniczy, ogranicznik głębokości wiercenia	uchwyt pomocniczy, ogranicznik głębokości wiercenia	uchwyt pomocniczy, ogranicznik głębokości wiercenia, kuferek

TRYTON

IPROSTA ROBOTA

WIERTARKI UDAROWE



- łożyska toczne
- aluminiowa obudowa przekładni

- regulacja obrotów
- obroty lewo/prawo

- 3 m przewód zasilający

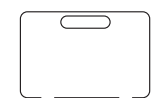

WALIZKA
TRANSPORTOWA

TDW1050K

	TDW1050	TDW1050K
moc	1050 W	1050 W
uchwyt wiertarski	13 mm, kluczykowy	13 mm, szybkoomocujący
liczba biegów	1	1
prędkość obrotowa	0-3000 obr./min.	0-3000 obr./min.
maks. średnica wiercenia w murze	13 mm	13 mm
maks. średnica wiercenia w stali	10 mm	10 mm
maks. średnica wiercenia w drewnie	25 mm	25 mm
wyposażenie	uchwyt pomocniczy, ogranicznik głębokości wiercenia	uchwyt pomocniczy, ogranicznik głębokości wiercenia, kuferek

TRYTON

IPROSTA ROBOTA

WIERTARKI UDAROWE



- przekładnia 2-biegowa
- łożyska toczne

- aluminiowa obudowa przekładni
- regulacja obrotów

- obroty lewo/prawo
- 3 m przewód zasilający



WALIZKA
TRANSPORTOWA

TDW1200K

	TDW1200	TDW1200K
moc	1200 W	1200 W
uchwyt wiertarski	13 mm, kluczykowy	13 mm, szybkołączący
liczba biegów	2	2
prędkość obrotowa	0-1100 / 0-2800 obr./min.	0-1100 / 0-2800 obr./min.
maks. średnica wiercenia w murze	13 mm	13 mm
maks. średnica wiercenia w stali	10 mm	10 mm
maks. średnica wiercenia w drewnie	25 mm	25 mm
wyposażenie	uchwyt pomocniczy, ogranicznik głębokości wiercenia	uchwyt pomocniczy, ogranicznik głębokości wiercenia, kuferek

TRYTON

I PROSTA ROBOTA

MŁOTOWIERTARKI SDS-PLUS



AKCESORIA



WALIZKA
TRANSPORTOWA

- pyłoszczelne łożyska toczne
- utwardzana przekładnia i mechanizm udarowy
- wiercenie udarowe

- wiercenie bez udaru
- podkuwanie

	TMM850K	TMM10533
moc	850 W	1050 W
uchwyt	sds-plus	sds-plus
prędkość obrotowa	0-1100 obr./min.	0-1100 obr./min.
energia udaru	3.0 J	3.5 J
częstotliwość udaru	0-5200 1/min.	0-5200 1/min.
maks. średnica wiercenia w betonie	26 mm	26 mm
maks. średnica wiercenia w stali	13 mm	13 mm
maks. średnica wiercenia w drewnie	40 mm	40 mm
wyposażenie	3 wiertła, 2 dłuta, uchwyt pomocniczy, ogranicznik głębokości, kufer transportowy	3 wiertła, 2 dłuta, tradycyjny uchwyt wiertarski z adapterem, uchwyt pomocniczy, ogranicznik głębokości, kufer transportowy

TRYTON

IPROSTA ROBOTA

MŁOTOWIERTARKA SDS-PLUS

CE



- doskonała ergonomia
- pyłoszczelne łożyska toczne
- utwardzana przekładnia i mechanizm udarowy

- wiercenie udarowe
- wiercenie bez udaru
- podkuwanie



AKCESORIA

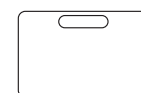

WALIZKA
TRANSPORTOWA

TMM710K

moc	710 W
uchwyt	sds-plus
prędkość obrotowa	930 obr./min.
energia udaru	2.6 J
częstotliwość udaru	0-5000 1/min.
maks. średnica wiercenia w betonie	26 mm
maks. średnica wiercenia w stali	13 mm
maks. średnica wiercenia w drewnie	40 mm
wyposażenie	3 wiertła, 2 dłuta, uchwyt pomocniczy, ogranicznik głębokości, kufer transportowy

TRYTON

IPROSTA ROBOTA

MŁOTOWIERTARKA SDS-PLUS

CE



- doskonała ergonomia
- pyłoszczelne łożyska toczne
- utwardzana przekładnia i mechanizm udarowy

- wiercenie udarowe
- wiercenie bez udaru
- podkuwanie



AKCESORIA

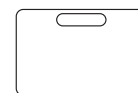

WALIZKA
TRANSPORTOWA

TMM10034

moc	1001 W
uchwyt	sds-plus
prędkość obrotowa	820 obr./min.
energia udaru	3.7 J
częstotliwość udaru	0-3900 1/min.
maks. średnica wiercenia w betonie	28 mm
maks. średnica wiercenia w stali	13 mm
maks. średnica wiercenia w drewnie	40 mm
wyposażenie	3 wiertła, 2 dłuta, tradycyjny uchwyt wiertarski z adapterem, uchwyt pomocniczy, ogranicznik głębokości

TRYTON

IPROSTA ROBOTA

MŁOT UDAROWO OBROTOWY SDS-MAX



Uchwyt SDS-max

Przełącznik trybu pracy

System antywibracyjny

Włącznik

Diodowy wskaźnik zasilania

Uchwyt pomocniczy

3 m przewód zasilający

- sprzęgło przeciążeniowe
- utwardzana przekładnia
- pyłoszczelne łożyska toczne
- 3 m przewód zasilający



TMM1050X

moc	1050 W
uchwyt	sds-max
prędkość obrotowa	480 obr./min.
energia udaru	9 J
częstotliwość udaru	3750 1/min.
maks. średnica wiercenia w betonie	38 mm
masa	8 kg
wyposażenie	wielopozycyjny uchwyt pomocniczy, kufer transportowy

TRYTON

IPROSTA ROBOTA

MIESZARKA

CE



Włącznik

Przełącznik biegów

Pokręto regulacji obrotów

Uchwyt gwintowany M14

- przekładnia 2-biegowa
- aluminiowa obudowa przekładni

- 3 m przewód zasilający



KARTON

TMX12024

moc	1200 W
liczba biegów	2
uchwyt	gwintowany, M14
prędkość obrotowa	100-400 / 150-700 obr./min.
wyposażenie	mieszadło

TRYTON

IPROSTA ROBOTA

MIESZARKA

CE

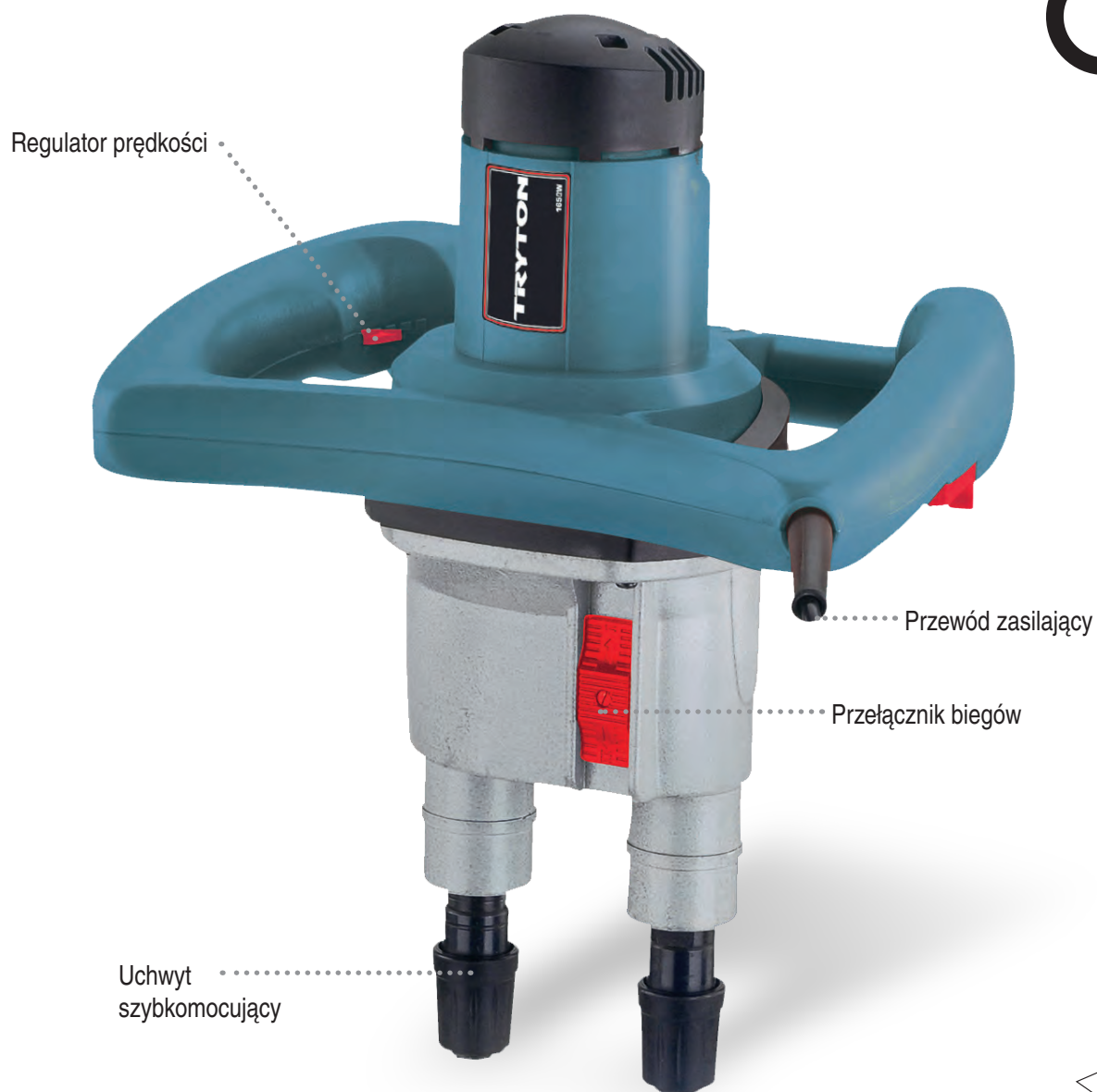

KARTON

- mieszarka 2-wrzecionowa
- przekładnia 2-biegowa

- aluminiowa obudowa przekładni
- 3 m przewód zasilający

THX1652

moc	1650 W
liczba biegów	2
uchwyt	szybkomocujący
prędkość obrotowa	100-420 / 150-600 obr./min.
wyposażenie	komplet mieszadeł

TRYTON

IPROSTA ROBOTA

SZLIFIERKI KĄTOWE

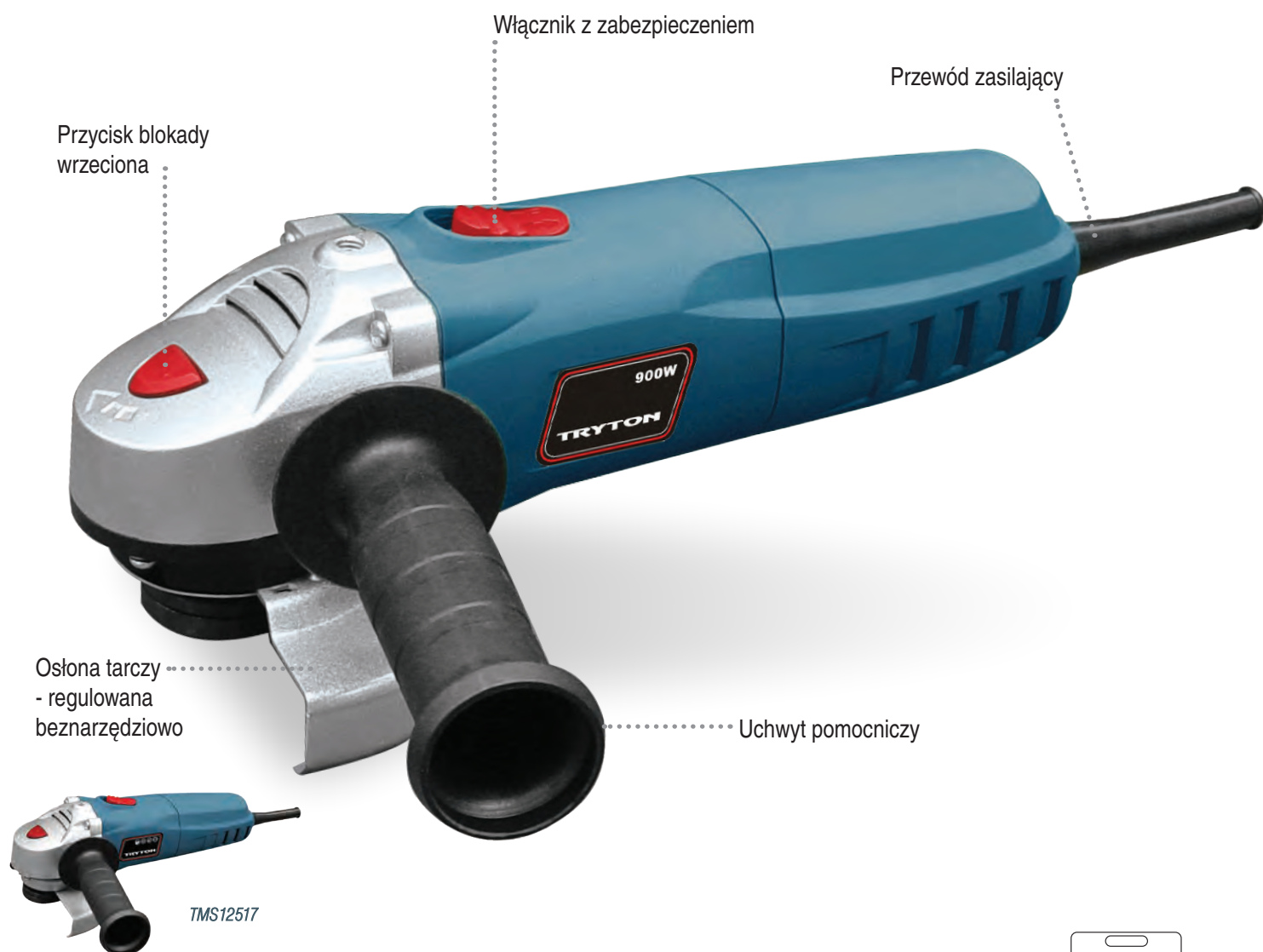

- przekładnia łożyskowa tocznie
- niska waga i kompaktowa budowa elektronarzędzia

- 3 m przewód zasilający



	TMS12517	TMS12518
moc	600 W	900 W
średnica tarczy	125 mm	125 mm
prędkość obrotowa	11 000 obr./min.	11 000 obr./min.
gwint wrzeciona	M14	M14
wyposażenie	ośłona tarczy, klucz, kołnierze mocujące tarczę, kufer transportowy	ośłona tarczy, klucz, kołnierze mocujące tarczę, kufer transportowy

TRYTON

IPROSTA ROBOTA

SZLIFIERKA KĄTOWA

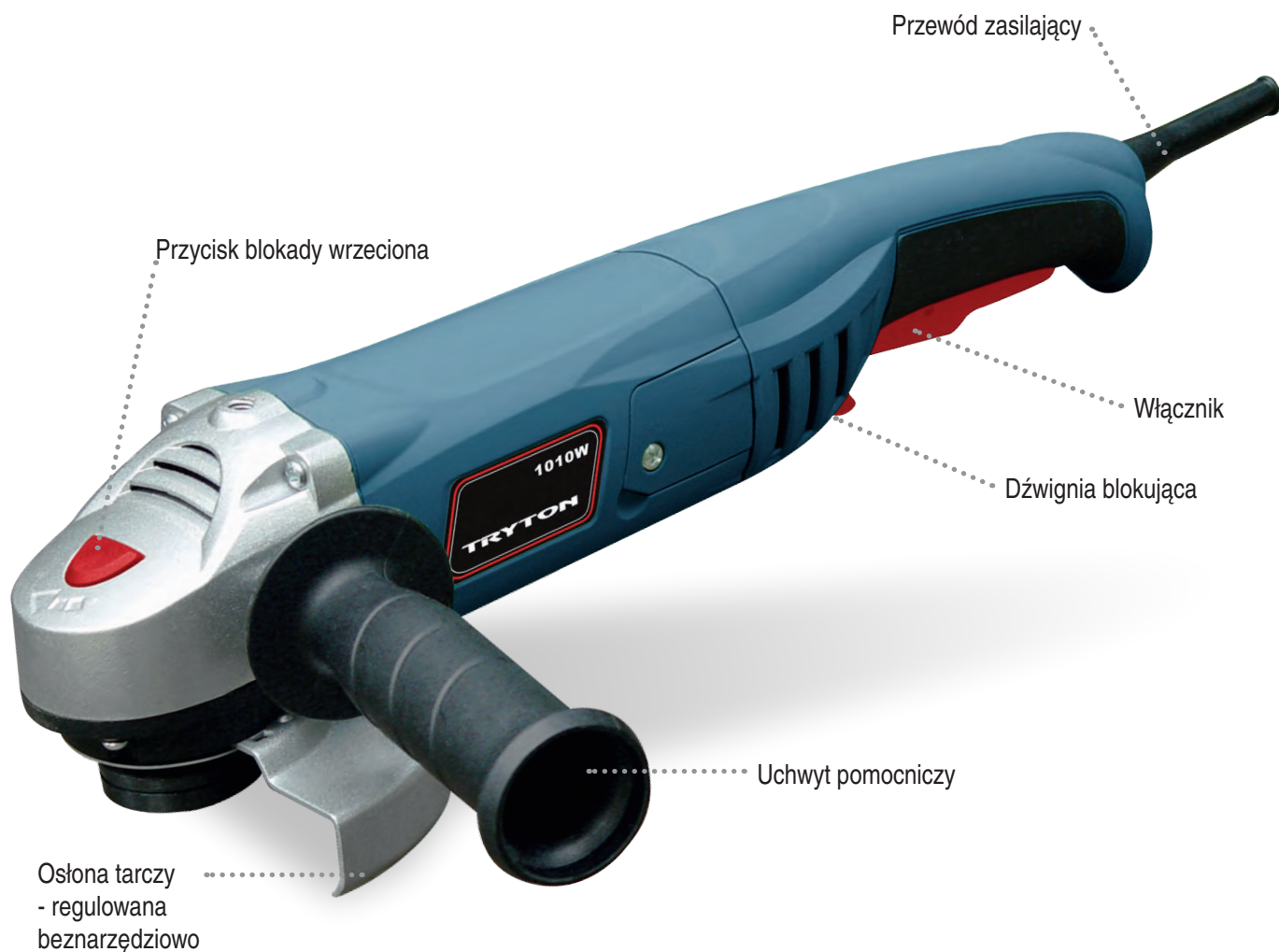

- przekładnia łożyskowana tocznie
- doskonała ergonomia

- przedłużona rękojeść do prac szlifierskich
- 3 m przewód zasilający



TMS12519

moc	1010 W
średnica tarczy	125 mm
prędkość obrotowa	11 000 obr./min.
gwint wrzeciona	M14
wyposażenie	oślna tarczy, klucz, kołnierze mocujące tarczę, kufer transportowy

TRYTON

IPROSTA ROBOTA

SZLIFIERKA KĄTOWA



- *elektroniczna regulacja obrotów*
- *płynny start*
- *doskonała ergonomia*

- *przedłużona rękojeść do prac szlifierskich*
- *3 m przewód zasilający*



TMS125RK	
moc	1200 W
średnica tarczy	125 mm
prędkość obrotowa	4000 - 11 000 obr./min.
gwint wrzeciona	M14
wyposażenie	osłona tarczy, klucz, kołnierze mocujące tarczę, kufer transportowy

TRYTON

IPROSTA ROBOTA

SZLIFIERKI KĄTOWE

CE



- płynny rozruch
- zabezpieczenia przeciwpyłowe
- szybki dostęp do szczotek silnika

- osłona tarczy regulowana beznarzędziowo
- 3 m przewód zasilający



	TMS23020	TMS23021
moc	2000 W	2380 W
średnica tarczy	230 mm	230 mm
prędkość obrotowa	6200 obr./min.	6200 obr./min.
gwint wrzeciona	M14	M14
wyposażenie	osłona tarczy, klucz, kołnierze mocujące tarczę, kufer transportowy	osłona tarczy, klucz, kołnierze mocujące tarczę, kufer transportowy

TRYTON

IPROSTA ROBOTA

PRZECINARKA DO METALU

CE



- *mocny silnik z modułem płynnego rozruchu*
- *stabilna podstawa i mocny zacisk do unieruchomienia obrabianego materiału*

- *zabezpieczenia przeciwpyłowe*
- *3 m przewód zasilający*



KARTON

TPM2000

moc	2000 W
średnica tarczy	355 mm
średnica otworu tarczy	25,4 mm
prędkość obrotowa	3700 obr./min.
max. głębokość cięcia	90 mm
waga	18 kg
wyposażenie	szczotki zamienne, klucz montażowy

TRYTON

IPROSTA ROBOTA

PILARKA DWUTARCZOWA WIELOFUNKCYJNA

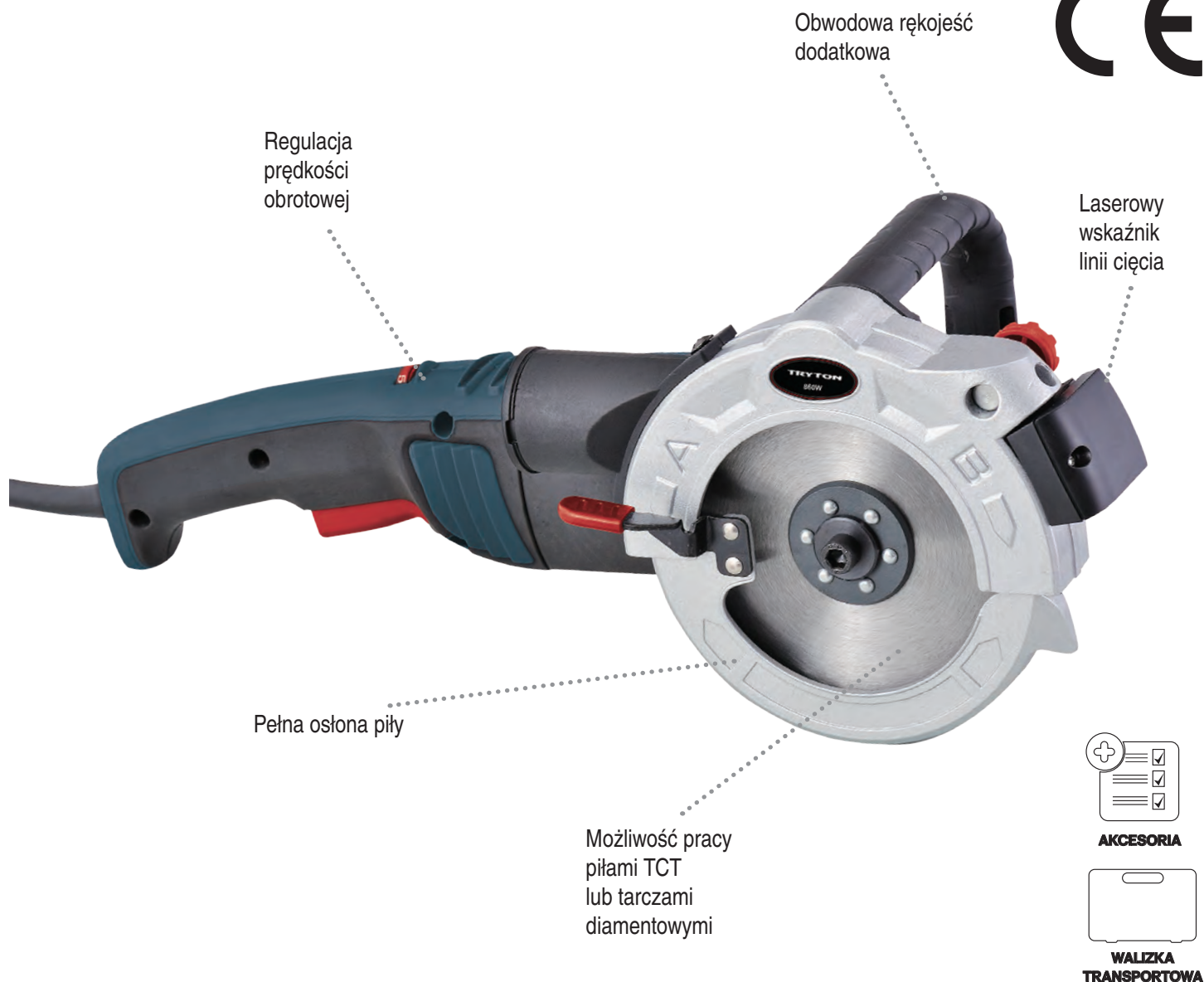

- możliwość cięcia elementów z materiałów warstwowych
- praca zestawem tarcz TCT lub zestawem tarcz diamentowych
- zastosowanie przy obróbce drewna, tworzyw sztucznych oraz materiałów budowlanych

- akcesoria dostępne również jako wyposażenie dodatkowe
EATPD01 - para tarcz tnących TCT
EATPD02 - para tarcz diamentowych
EATPD03 - zestaw 10 sztuk sztyftów smarująco/chłodzących

TPD860K

moc	860 W
prędkość obrotowa	5500 obr./min.
średnica tarczy	125 mm
max. głębokość cięcia	30 mm
wyposażenie	piły tarczowe TCT, sztyfty smarująco-chłodzące do tarcz 10 sztuk, prowadnica, klucze montażowe, zapasowe szczotki węglowe silnika, kufer transportowy

TRYTON

I PROSTA ROBOTA

ELEKTRYCZNE NOŻYCE DO BLACHY

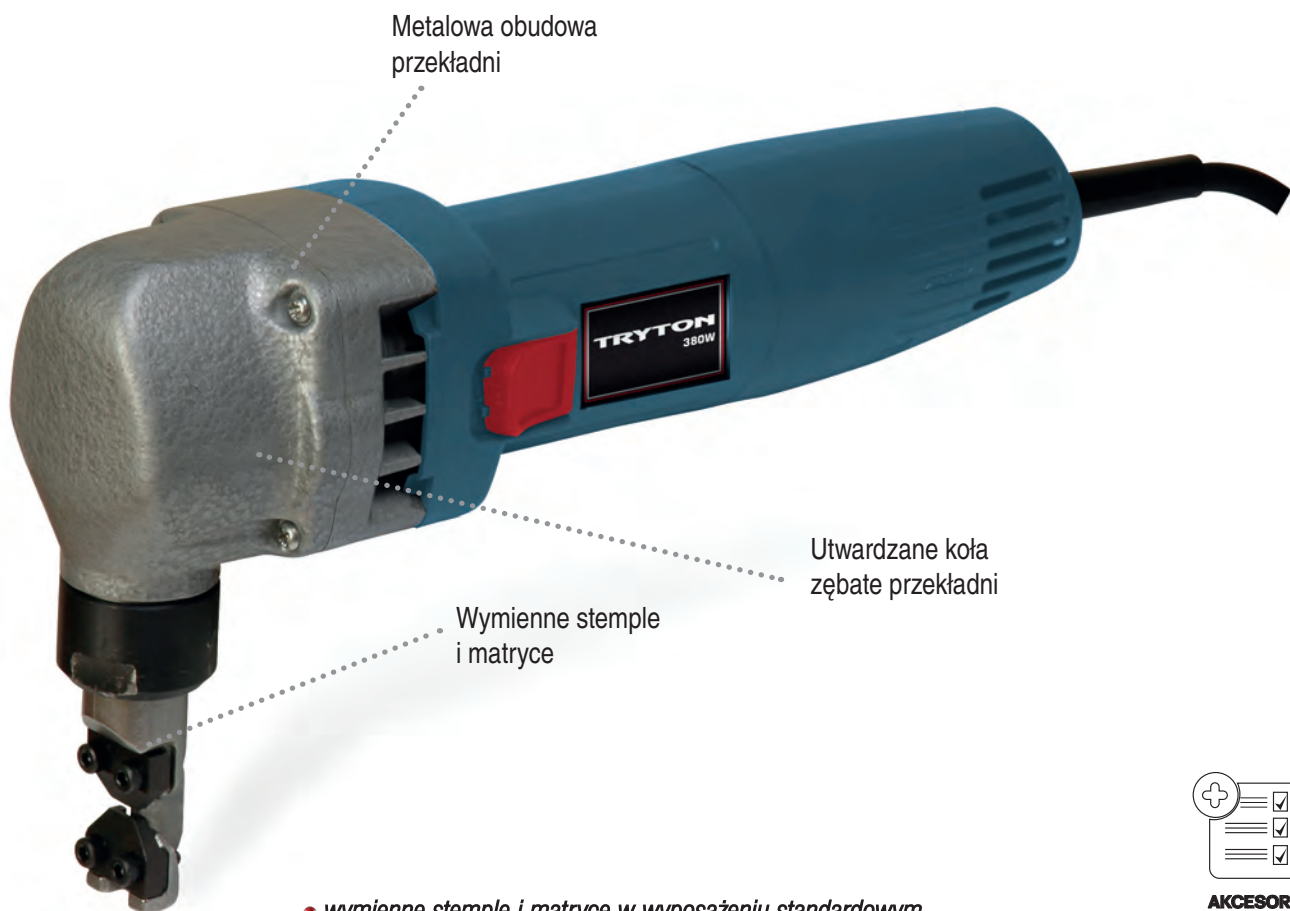

- wymienne stemple i matryce w wyposażeniu standardowym
- możliwość cięcia w kierunku prostopadłym do osi maszyny
- wymienne stemple i matryce dostępne również jako
EATNB01 – stempel i matryca do blachy płaskiej i trapezowej
EATNB02 – stempel i matryca do blachy płaskiej i falistej



AKCESORIA



WALIZKA
TRANSPORTOWA

TNB380K

moc	380 W
prędkość obrotowa	1700 obr./min.
maksymalna grubość cięcia	stal miękka – 1,8 mm stal stopowa – 1,2 mm aluminium / tworzywo sztuczne / miedź – 2 mm
minimalna średnica otworu startowego	Ø 25 mm
wyposażenie	stempel i matryca do blachy płaskiej i trapezowej, stempel i matryca do blachy płaskiej i falistej, dodatkowa nakrętka mocująca 32 mm, klucze montażowe, zapasowe szczotki węglowe silnika, kufer transportowy

TRYTON

IPROSTA ROBOTA

PILARKA WIELOFUNKCYJNA

CE



Laserowy wskaźnik linii cięcia

Bezpieczny włącznik przesuwny

Precyzyjna regulacja głębokości cięcia

Możliwość podłączenia węża odsysającego

Pełna osłona piły



AKCESORIA

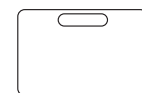

WALIZKA TRANSPORTOWA

- możliwość pracy tarczami HSS / TCT lub tarczą diamentową
- zastosowanie przy obróbce drewna, tworzyw sztucznych oraz materiałów budowlanych
- akcesoria w wyposażeniu standardowym

- wymienne piły tarczowe dostępne również jako akcesoria:
EATPW01 - zestaw 3 sztuk tarcz tnących HSS
EATPW02 - zestaw 3 sztuk tarcz tnących TCT
EATPW03 - zestaw 3 sztuk tarcz diamentowych
EATPW04 - zestaw tarcz HSS / TCT / diamentowa po 1 sztuce

TPW500K

moc	500 W
prędkość obrotowa	3900 obr./min.
średnica tarczy	54.8 mm
max. głębokość cięcia	14 mm
wyposażenie	piła tarczowa HSS, piła tarczowa TCT, tarcza diamentowa, wąż odsysający, klucze montażowe, zapasowe szczotki węglowe silnika, kufer transportowy

TRYTON

IPROSTA ROBOTA

PILARKA WIELOFUNKCYJNA

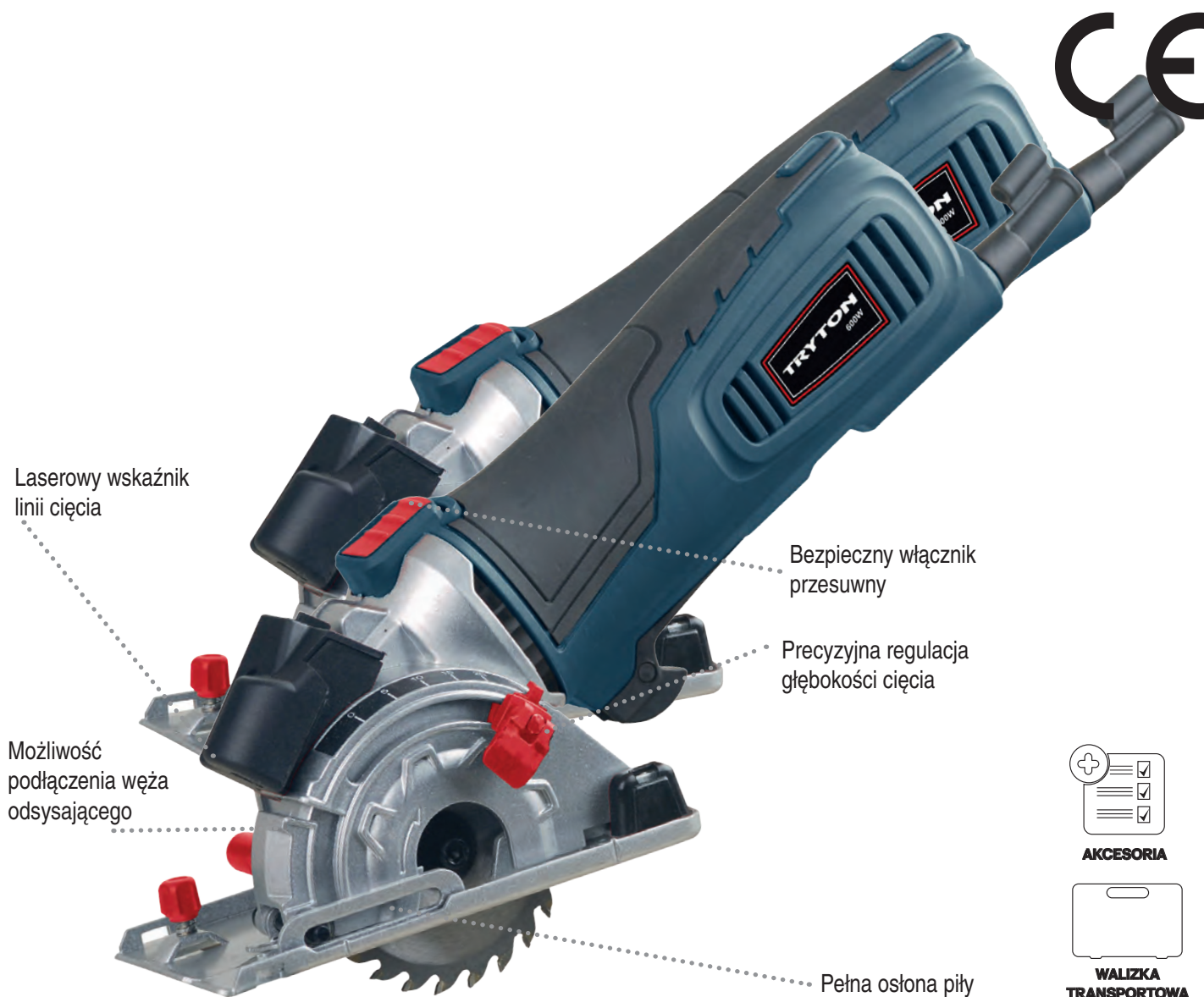

- możliwość pracy tarczami HSS / TCT lub tarczą diamentową
- zastosowanie przy obróbce drewna, tworzyw sztucznych oraz materiałów budowlanych
- akcesoria w wyposażeniu standardowym

- wymienne piły tarczowe dostępne również jako akcesoria:
EATPW01 – zestaw 3 sztuk tarcz tnących HSS
EATPW02 – zestaw 3 sztuk tarcz tnących TCT
EATPW03 – zestaw 3 sztuk tarcz diamentowych
EATPW04 – zestaw tarcz HSS / TCT / diamentowa po 1 sztuce

TPW600K

moc	600 W
prędkość obrotowa	5500 obr./min.
średnica tarczy	89 mm
max. głębokość cięcia	28,5 mm
wyposażenie	piła tarczowa HSS, piła tarczowa TCT, tarcza diamentowa, wąż odsysający, klucze montażowe, zapasowe szczotki węglowe silnika, kufer transportowy

TRYTON

IPROSTA ROBOTA

WYPOSAŻENIE DODATKOWE DO TPW600K

CE



Zastosowanie
EATPW09



Zastosowanie prowadnicy
EATPW10

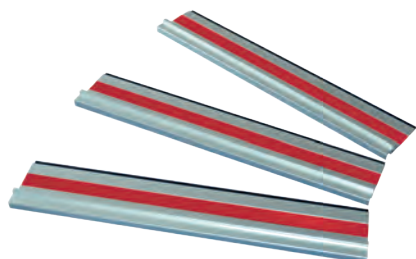

szyny prowadzące



łączniki

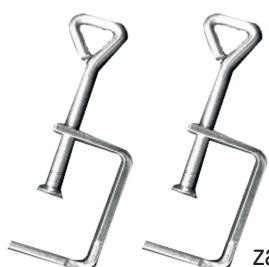

zaciski



EATPW10

	EATPW09	EATPW10
rozmiar	1260 mm	450 mm
zaciski	2	-
przeznaczona do	TPW600K	TPW600K

TRYTON

I PROSTA ROBOTA

SZLIFIERKO - OSTRZAŁKA STOŁOWA

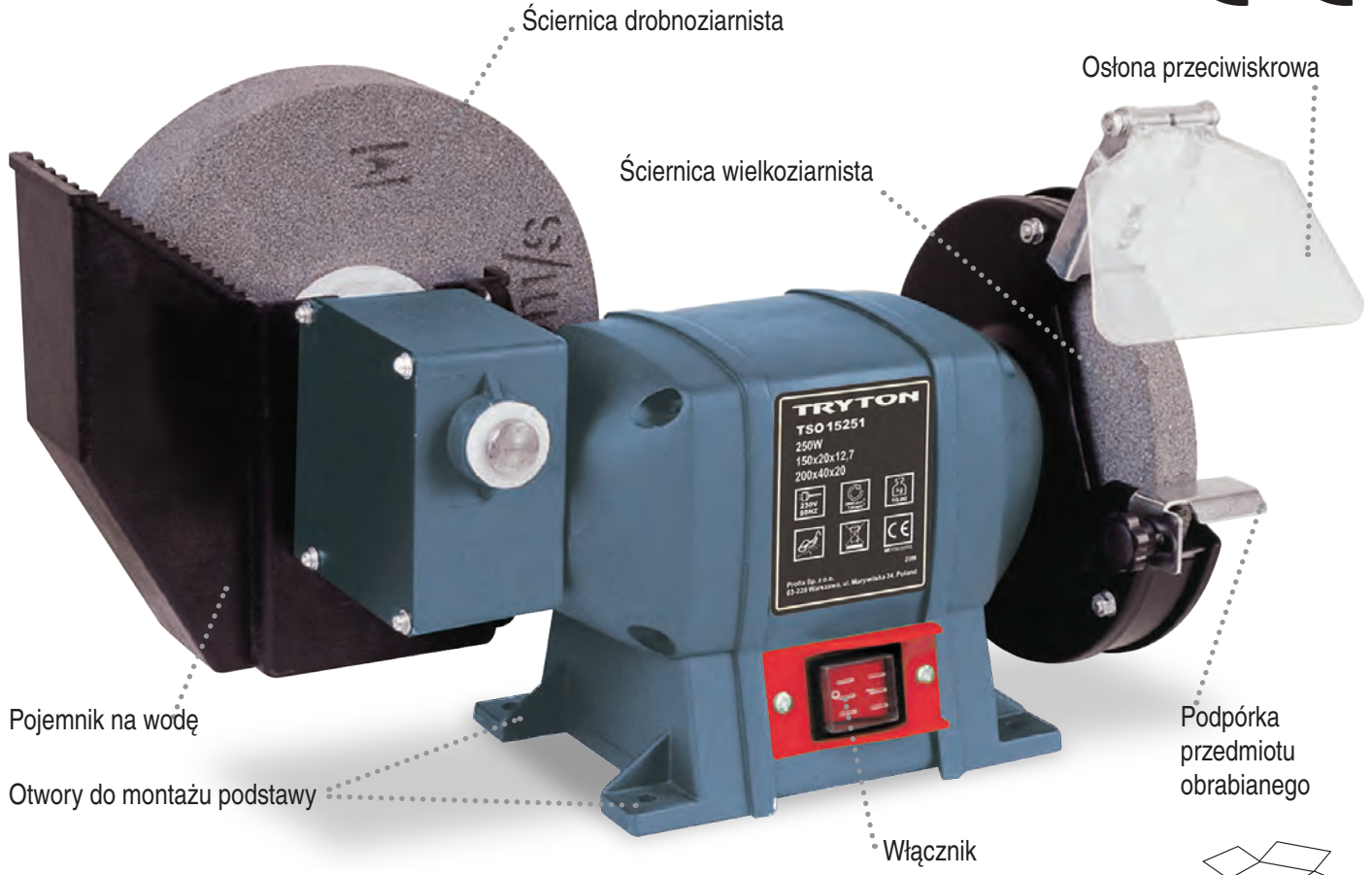

- pyłoszczelny włącznik i tożyska
- tarcza do szlifowania wstępnego oraz możliwość ostrzenia na mokro



TSO15251	
moc	250 W
prędkość obrotowa:	
a) tarcza do szlifowania	a) 2950 obr./min.
b) tarcza do ostrzenia	b) 134 obr./min.
średnica robocza:	
a) tarcza do szlifowania	a) 150 mm
b) tarcza do ostrzenia	b) 200 mm
średnica otworu mocującego:	
a) tarcza do szlifowania	a) 12.7 mm
b) tarcza do ostrzenia	b) 20 mm
grubość tarczy:	
a) tarcza do szlifowania	a) 20 mm
b) tarcza do ostrzenia	b) 40 mm
wyposażenie	tarcza ścierna z drobnym ziarnem (do ostrzenia), tarcza ścierna z grubym ziarnem (do szlifowania), osłony przeciwiwkrowe, podpórka przedmiotu obrabianego

TRYTON

IPROSTA ROBOTA

SZLIFIERKI STOŁOWE

CE

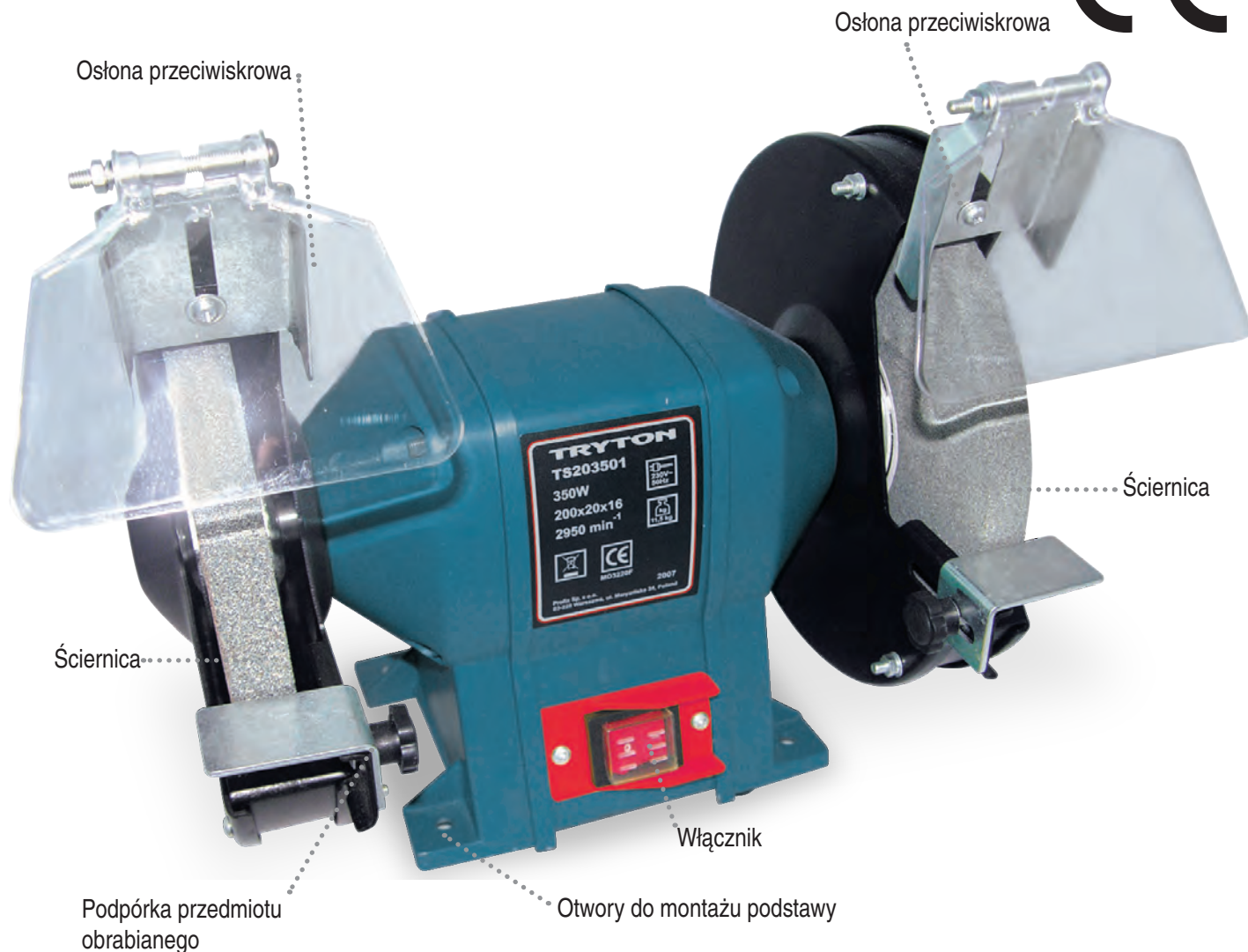

- pyłoszczelny włącznik i łożyska
- tarcza do szlifowania wstępnego i wykańczającego



KARTON

	TS121501	TS152501	TS203501
moc	150 W	250 W	350 W
prędkość obrotowa	2950 obr./min.	2950 obr./min.	2950 obr./min.
średnica tarczy ścierniej	125 mm	150 mm	200 mm
średnica otworu mocującego	12.7 mm	12.7 mm	16 mm
grubość tarczy ścierniej	16 mm	20 mm	20 mm
wyposażenie	tarcza ścierna z drobnym ziarnem, tarcza ścierna z grubym ziarnem, osłony przeciwoodpryskowe, podpórka przedmiotu obrabianego		

TRYTON

IPROSTA ROBOTA

WIERTARKI STOŁOWE



imadło w zestawie



TWS350

Osłona uchwytu wiertarskiego

Regulowany stół roboczy



Regulacja głębokości wiercenia



TWS550

- zmienne przełożenie biegów
- duża moc silnika
- stabilna konstrukcja

- imadło w zestawie
- 3m przewód zasilający

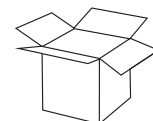

KARTON

	TWS350	TWS500	TWS550
moc	350 W	500 W	550 W
uchwyt wiertarski	13 mm, kluczykowy	16 mm, kluczykowy	16 mm, kluczykowy
liczba biegów	5	9	12
prędkość obrotowa	620-2620 obr./min.	420-2640 obr./min.	300-2250 obr./min.
skok wrzeciona	50 mm	50 mm	65 mm
wysokość całkowita	580 mm	610 mm	900 mm
wymiary stołu	160 x 160 mm	170 x 170 mm	Ø 260 mm
wyposażenie	imadło, uchwyt wiertarski 13 mm	imadło, uchwyt wiertarski 16 mm	wskaźnik laserowy, imadło, klucz montażowy, uchwyt wiertarski 16 mm

TRYTON

IPROSTA ROBOTA

SZLIFIERKO - POLERKA

CE



- możliwość stosowania jako polerki oraz szlifiarki mimośrodowej
- wymienna rękojeść dodatkowa – prosta/obwodowa

- precyzyjna regulacja prędkości obrotowej, płynny rozruch
- akcesoria dostępne również jako wyposażenie dodatkowe EATSP01 – tarcza polerska Ø150 mm

TSP710K

moc	710 W
średnica tarczy	180 mm
prędkość obrotowa	3000 - 6300 obr./min.
średnica tarczy	150 mm
wyposażenie	tarcza polerska, dysk elastyczny, krążki ściernie 2 szt. (P80/120), rękojeść prosta, rękojeść obwodowa, klucze montażowe, zapasowe szczotki węglowe silnika, kufer transportowy

TRYTON

IPROSTA ROBOTA

POLERKA KĄTOWA



- zabezpieczenia przeciwpyłowe
- płynny rozruch i regulacja obrotów

- doskonała ergonomia
- 5 m przewód zasilający

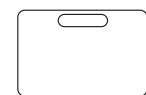

WALIZKA
TRANSPORTOWA

TMA1300K

moc	1300 W
średnica tarczy	180 mm
prędkość obrotowa	600 - 3300 obr./min.
gwint wrzeciona	M14
wyposażenie	talerz polerski, nakrętka mocująca, klucze, nakładka polerująca, obwodowa rękojeść pomocnicza, kufer transportowy

TRYTON

IPROSTA ROBOTA

BRUZDOWNICA

CE



- zabezpieczenia przeciwpyłowe
- doskonała ergonomia
- regulowana głębokość i szerokość pracy
- 3 m przewód zasilający

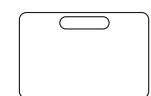

WALIZKA
TRANSPORTOWA

TMB1500K

moc	1500 W
średnica tarczy	125 mm
prędkość obrotowa	8500 obr./min.
gwint wrzeciona	M14
głębokość bruzdy	8 - 30 mm
szerokość bruzdy	8 - 30 mm
wyposażenie	

2 tarcze diamentowe, klucz, kołnierze mocujące, podkładki dystansowe, klin wyłamujący, kufer transportowy

TRYTON

IPROSTA ROBOTA

SZLIFIERKA DO ŚCIAN

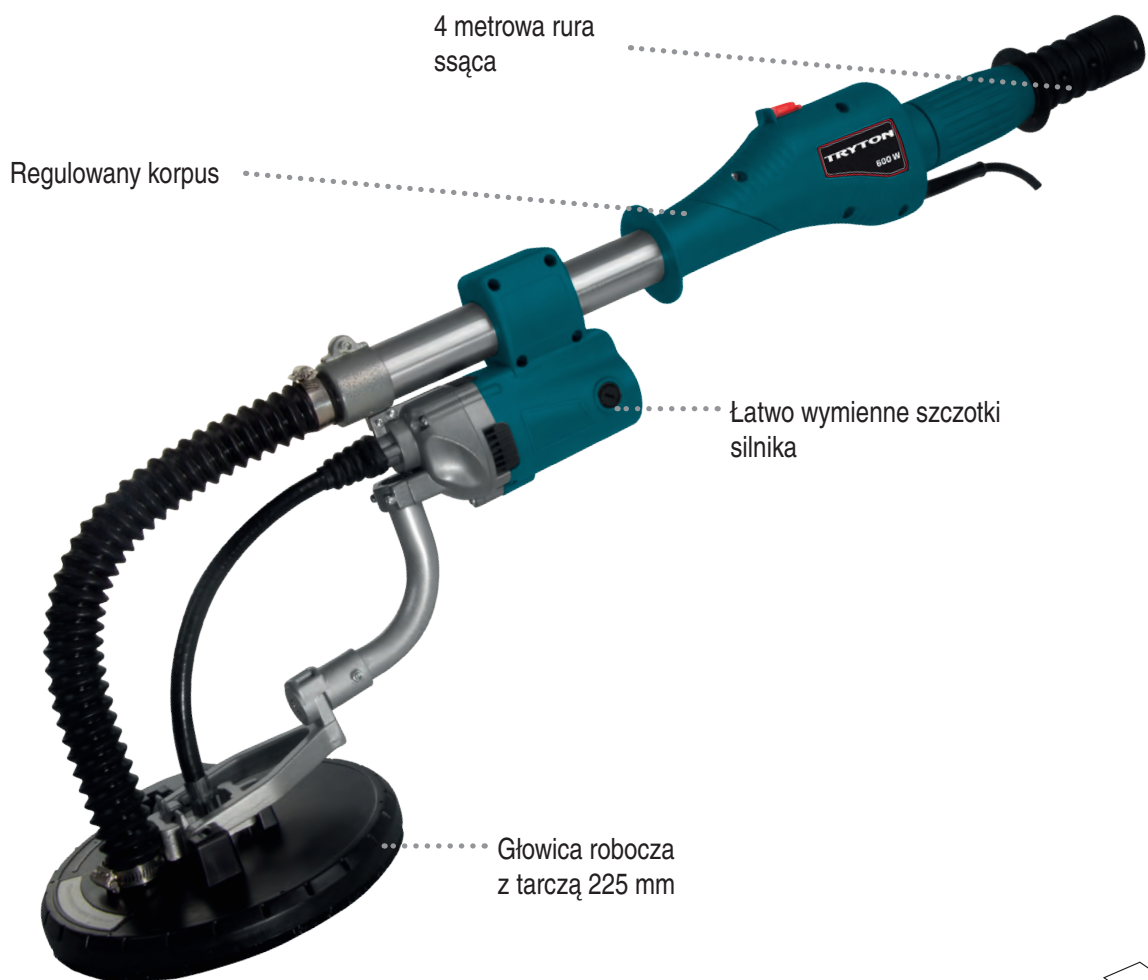

4 metrowa rura ssąca

Regulowany korpus

Łatwo wymienne szczotki silnika

Głowica robocza z tarczą 225 mm

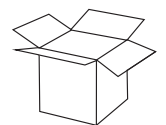

KARTON

- szlifierka do ścian na wysięgniku
- tarcza szlifująca 225 mm

- przewód zasilający 4,8 m
- elektroniczna regulacja obrotów

THZ600

moc silnika	600 W
średnica tarczy	225 mm
prędkość obrotowa	1000 – 2000 obr./min.
długość przewodu zasilającego	4,8 m
waga	4,8 kg
wyposażenie	wieniec szczotkowy, wkrętak, zapasowe szczotki węglowe silnika, arkusze ściernie 6 sztuk

TRYTON

IPROSTA ROBOTA

SZLIFIERKA DO ŚCIAN

CE



- tarcza szlifująca 225 mm
- wąż do podłączenia odkurzacza

- przewód zasilający 4,8 m
- elektroniczna regulacja obrotów



KARTON

THZ800

moc silnika	800 W
średnica tarczy	225 mm
prędkość obrotowa	1000 – 2600 obr./min.
długość przewodu zasilającego	4,8 m
waga	3,75 kg
wyposażenie	wieniec szczotkowy, klucz imbusowy, zapasowe szczotki węglowe silnika, arkusze ściernie 6 sztuk

TRYTON

I PROSTA ROBOTA

OPALARKA

CE



Dysza wylotowa

Pokrętko regulacji
przepływu powietrza

Pokrętko regulacji
temperatury pracy

Włącznik / Wyłącznik

Przewód
zasilający

- płynna regulacja temperatury
- sposób regulacji zabezpieczający przed przegrzaniem maszyny
- 3 m przewód zasilający



KARTON

THL2000

moc
temperatura pracy
przepływ powietrza

2000 W
60 °C - 600 °C
300 - 500 l/min.

TRYTON

IPROSTA ROBOTA

OPALARKA

CE



- 2 zakresy pracy
- precyzyjna regulacja temperatury
- funkcja chłodzenia elementu grzejącego

- czytelny wyświetlacz LCD
- 3 m przewód zasilający

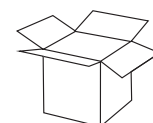

KARTON

TML2000A

moc
temperatura pracy
przepływ powietrza

2000 W
50 °C / 50 - 650 °C
250 - 500 l/min.

TRYTON

IPROSTA ROBOTA

SZLIFIERKI OSCYLACYJNE

CE

Wskaźnik zasilania

Regulacja
częstotliwości
oscylacji

Pojemnik na pył

Aluminiowa stopa



- płynna regulacja prędkości oscylacji
- pyłoszczelny włącznik i łożyska

- 3 m przewód zasilający
- aluminiowa stopa szlifierki



KARTON

	TMC240	TMC350
moc silnika	240 W	350 W
prędkość obrotowa silnika	6 000 – 11 000 obr./min.	6 000 – 12 000 obr./min.
częstotliwość oscylacji	12 000 – 22 000 oscyl./min.	12 000 – 24 000 oscyl./min.
powierzchnia robocza	90 x 187 mm	115 x 230 mm
masa	1.9 kg	2.1 kg
wyposażenie	dwa arkusze ściernie, pojemnik na pył, dziurkacz do papieru, dodatkowe szczotki	

TRYTON

IPROSTA ROBOTA

SZLIFIERKA MIMOŚRODOWA

CE

Regulacja
częstotliwości
oscylacji



Wskaźnik
zasilania

Pojemnik na pył

Powierzchnia robocza 125 mm

- płynna regulacja prędkości oscylacji
- pyłoszczelny włącznik i łożyska

- 3 m przewód zasilający

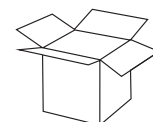

KARTON

TMO450A

moc silnika	450 W
prędkość obrotowa silnika	6 000 - 12 000 ot./min
częstotliwość oscylacji	12 000 - 24 000 1/min
powierzchnia robocza	125 mm
mocowanie papieru	rzep
wyposażenie	arkusz ścierny, dodatkowe szczotki węglowe silnika, pojemnik na pył

TRYTON

IPROSTA ROBOTA

SZLIFIERKO - POLERKA



AKCESORIA

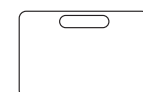

WALIZKA
TRANSPORTOWA

- możliwość stosowania jako polerki oraz szlifiarki mimośrodowej
- wymienna rękojeść dodatkowa – prosta/obwodowa

- precyzyjna regulacja prędkości obrotowej, płynny rozruch
- akcesoria dostępne również jako wyposażenie dodatkowe EATSP01 – tarcza polerska Ø150 mm

TSP710K

moc	710 W
średnica tarczy	180 mm
prędkość obrotowa	3000 - 6300 obr./min.
średnica tarczy	150 mm
wyposażenie	tarcza polerska, dysk elastyczny, krążki ściernie 2 szt. (P80/120), rękojeść prosta, rękojeść obwodowa, klucze montażowe, zapasowe szczotki węglowe silnika, kufer transportowy

TRYTON

IPROSTA ROBOTA

SZLIFIERKI TAŚMOWE



Uchwyt pomocniczy

Regulator prędkości przesuwu taśmy



TMT810A

Rollka prowadząca

Regulator ustawienia taśmy

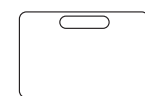

WALIZKA
TRANSPORTOWA

TMT810B

- duża moc silnika i wysoka prędkość przesuwu taśmy zwiększają wydajność elektronarzędzia
- 3 m przewód zasilający
- regulacja prędkości przesuwu taśmy (TMT810B)

	TMT810A	TMT810B
moc	810 W	810 W
prędkość przesuwu taśmy	380 m/min.	200 - 380 m/min.
rozmiar taśmy	76 x 533 mm	76 x 533 mm
wyposażenie	worek na pył, pas ścierny 76x533 mm, dodatkowe szczotki węglowe silnika	worek na pył, pas ścierny 76 x 533 mm, dodatkowe szczotki węglowe silnika, kufer transportowy

TRYTON

I PROSTA ROBOTA

NARZĘDZIE WIELOFUNKCYJNE



Aksesoria

TM300

Metalowa obudowa przekładni

Włącznik przesuwny

Płynna regulacja obrotów



Wymienne akcesoria



AKCESORIA

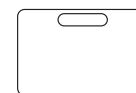

WALIZKA TRANSPORTOWA

- Precyzyjna regulacja prędkości oscylacji
- Przesuwany włącznik zapobiega przypadkowemu uruchomieniu urządzenia
- Dodatkowe akcesoria dostępne jako Proline 93110 i 93126

TM300

moc	300 W
prędkość oscylacji	10 000 - 18 000 1/min.
wyposażenie	stopa Delta, papier Delta, piłka prosta, piłka półokrągła, piłka półokrągła odsadzona, zdzierak

TRYTON

IPROSTA ROBOTA

WYRZYNARKA

CE

Pokrętko regulacji
prędkości skokowej

Laserowy wskaźnik
linii cięcia

Uchwyt
szybkomocujący

Schówek na
brzeszczoły

Regulowana
stopa pilarki

Przełącznik ruchu
wahadłowego

- system szybkiej wymiany brzeszczotów
- funkcja pracy wahadłowej
- 3 m przewód zasilający

- wskaźnik laserowy
- regulacja prędkości pracy

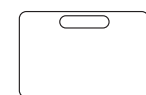

WALIZKA
TRANSPORTOWA

TMR800K

moc	800 W
liczba suwów	800 – 3100 suwów / min.
max. głębokość cięcia drewno / aluminium / stal	110 / 15 / 10 mm
wyposażenie	przewodnica równoległa, 2 brzeszczoły, nakładka ochronna na stopę; dodatkowe szczotki, kufer transportowy

TRYTON

I PROSTA ROBOTA

WYRZYNARKI



Aluminiowa obudowa przekładni

Laserowy wskaźnik linii cięcia

Uchwyt szybko mocujący

Pokrętko regulacji prędkości skokowej



Przyłącze do odkurzacza

Regulowana stopa pilarki

Przełącznik ruchu wahadłowego



TMR711K

- system szybkiej wymiany brzeszczotów
- funkcja pracy wahadłowej
- 3 m przewód zasilający

- wskaźnik laserowy
- regulacja prędkości pracy
- aluminiowa obudowa przekładni

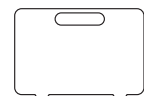

WALIZKA TRANSPORTOWA

	TMR710K	TMR711K
moc	710 W	710 W
liczba suwów	0 – 3000 suwów/min.	750-3000 suwów/min.
max. głębokość cięcia drewno / aluminium / stal	80 / 15 / 8 mm	80 / 15 / 8 mm
wyposażenie	przewodnica równoległa, 2 brzeszczoty, dodatkowe szczotki węglowe, kufer transportowy	

TRYTON

IPROSTA ROBOTA

PILARKI SZABLOWE



TPS710

- regulacja wysuwu stopy
- beznarzędziowe mocowanie brzeszczotów

- 3 m przewód zasilający



KARTON

	TPS710	TPS1050
moc	710 W	1050 W
liczba suwów	0-2500 suwów/min.	0-2500 suwów/min.
max. grubość cięcia w drewnie	115 mm	150 mm
wyposażenie	brzeszczot do drewna, brzeszczot do metalu, dodatkowe szczotki silnika	brzeszczot do drewna, brzeszczot do metalu, dodatkowe szczotki silnika

TRYTON

IPROSTA ROBOTA

PILARKI TARCZOWE

CE

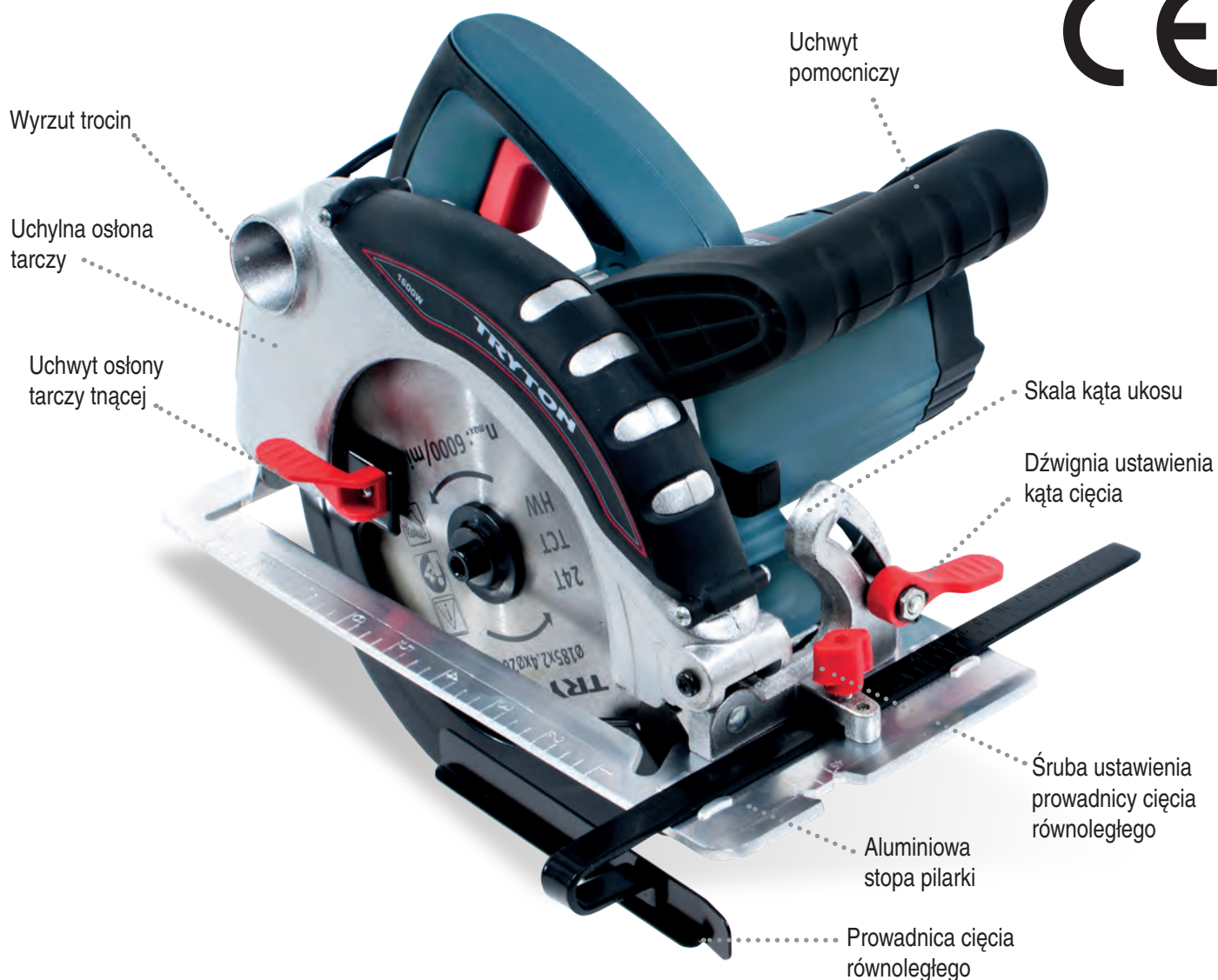

- mocny silnik zapewnia zapas mocy podczas prac z dużym obciążeniem
- 3 m przewód zasilający
- stopa pilarki wykonana z aluminium

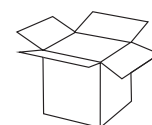

KARTON

	THP1300	THP1600	THP1800
moc	1300 W	1600 W	1800 W
średnica piły tarczowej	160 mm	185 mm	210 mm
średnica otworu piły	16 mm	20 mm	30 mm
prędkość obrotowa	4500 obr./min.	5000 obr./min.	5300 obr./min.
max. głębokość cięcia	55 mm	63 mm	75 mm
wyposażenie	piła tarczowa o 24 zębach, prowadnica równoległa, klucz montażowy, zapasowe szczotki węglowe silnika	piła tarczowa o 18 zębach, prowadnica równoległa, klucz montażowy, zapasowe szczotki węglowe silnika	piła tarczowa o 24 zębach, prowadnica równoległa, klucz montażowy, zapasowe szczotki węglowe silnika

TRYTON

IPROSTA ROBOTA

STRUGI

CE



- niska waga urządzenia
- precyzyjna regulacja głębokości strugania
- silnik o dużej mocy pozwala na skrawanie do 3 mm (THG900)

- funkcja wręgowania (THG900)
- precyzyjna regulacja głębokości strugania



AKCESORIA

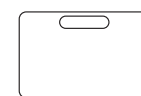

WALIZKA
TRANSPORTOWA

	THG600	THG900
moc	600 W	900 W
prędkość obrotowa	17 000 obr./min.	16 000 obr./min.
max. grubość wióra	2 mm	3 mm
szerokość robocza	82 mm	82 mm
wyposażenie	dwustronne noże, prowadnica równoległa, zapasowy pasek napędowy, adapter do odsysania pyłu	dwustronne noże, prowadnica równoległa, ogranicznik głębokości wręgowania, zapasowy pasek napędowy, adapter do odsysania pyłu

TRYTON

I PROSTA ROBOTA

FREZARKA WIELOFUNKCYJNA



Obrotowa rękojeść

Regulacja prędkości obrotowej

Regulacja głębokości frezowania

Możliwość podłączenia węża odsysającego

Aluminiowa stopa pilarki

Możliwość cięcia, frezowania i szlifowania

- możliwość frezowania i przecinania obrotowego
- praca wiertło-frezem, frezem palcowym, nakładkami do szlifowania
- zastosowanie przy obróbce drewna, tworzyw sztucznych oraz metalu



AKCESORIA

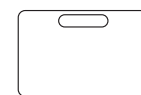

WALIZKA TRANSPORTOWA

TFW150K

moc	150 W
prędkość obrotowa	8500 - 25 000 obr./min.
uchwyt	4,7 mm
wyposażenia	Wiertło-frezy do cięcia 2szt., rez palcowy, trzpień do szlifowania, nakładki szlifierskie 8 szt.: (gr. 40, 60, 80, 100, 120, 180, 220, 240), przyłącze do odkurzacza, prowadnica równoległa, klucz montażowy, zapasowe szczotki węglowe silnika, kufer transportowy

AKCESORIA DODATKOWE DO TFW150K



*EATFW01 - zestaw do cięcia i frezowania
(2 wiertło-frezy, 2 frezy palcowe)*



EATFW02 - zestaw do szlifowania (24 rolki + adapter)



*EATFW03 - zestaw do szlifowania
(20 rolek szlifierskich P40/60/80/100)*



*EATFW04 - zestaw do szlifowania
(20 rolek szlifierskich P120/180/220/240)*

TRYTON

I PROSTA ROBOTA

SZLIFIERKI WIELOFUNKCYJNE



Akcesoria

TMG170K

Blokada wrzeciona

Wyświetlacz LCD

Regulacja prędkości obrotowej

Łatwy dostęp do szczotek silnika



TMG170



AKCESORIA

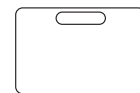

WALIZKA TRANSPORTOWA

- *elektroniczne sterowanie prędkością obrotową*
- *ergonomiczna budowa*
- *łatwy dostęp do szczotek silnika*

- *bogate wyposażenie*
- *dodatkowe wyposażenie dostępne jako - Proline 93171*

	TMG170	TMG170K
moc silnika	170 W	170 W
prędkość obrotowa	8 000 – 35 000 obr./min.	8 000 – 35 000 obr./min.
rodzaj uchwytu	tuleja zaciskowa 3,2 mm	tuleja zaciskowa 3,2 mm
wyposażenie	wałek giętki, tulejki redukcyjne, akcesoria do szlifowania i cięcia	wałek giętki, statyw, uchwyt pomocniczy, tulejki redukcyjne, akcesoria do szlifowania i cięcia

TRYTON

IPROSTA ROBOTA

FREZARKI GÓRNOWRZECIONOWE

CE

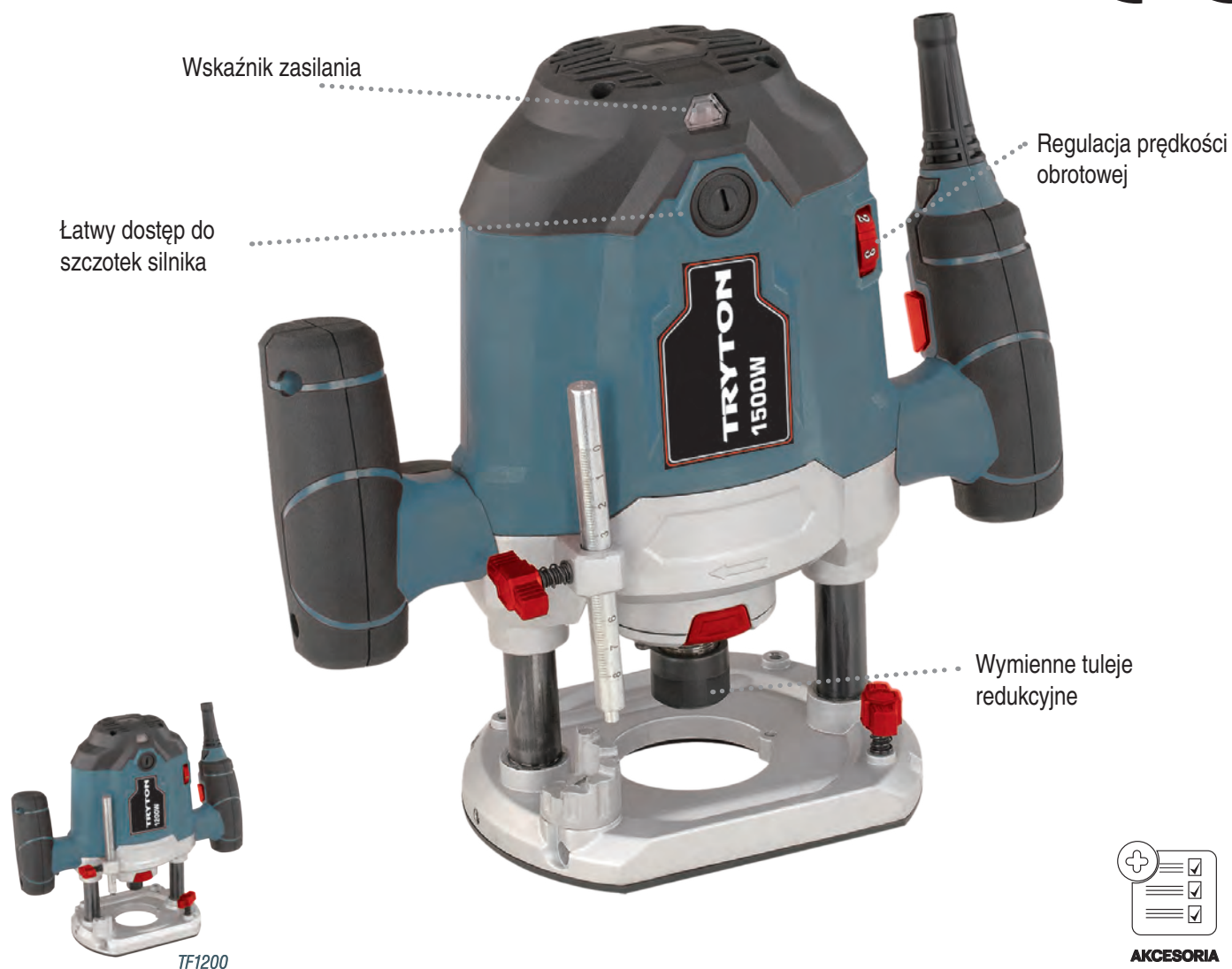

AKCESORIA

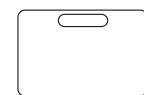

WALIZKA
TRANSPORTOWA

- precyzyjna regulacja prędkości obrotowej
- tuleje redukcyjne do mocowania frezów

- akcesoria w wyposażeniu standardowym
- 3 m przewód zasilający

	TF1200	TF1500K
moc silnika	1200 W	1500 W
prędkość obrotowa	11 500 – 34 000 obr./min.	12 000 – 26 000 obr./min.
rozmiar tulei zaciskowej	8 mm/6 mm	8 mm/12 mm
maks. głębokość frezowania	50 mm	60 mm
wyposażenie	prowadnica równoległa, cyrkiel, adapter do odkurzacza	prowadnica równoległa, cyrkiel, adapter do odkurzacza, 12 frezów, kufer transportowy

TRYTON

I PROSTA ROBOTA

FREZARKA DO ROWKÓW

CE

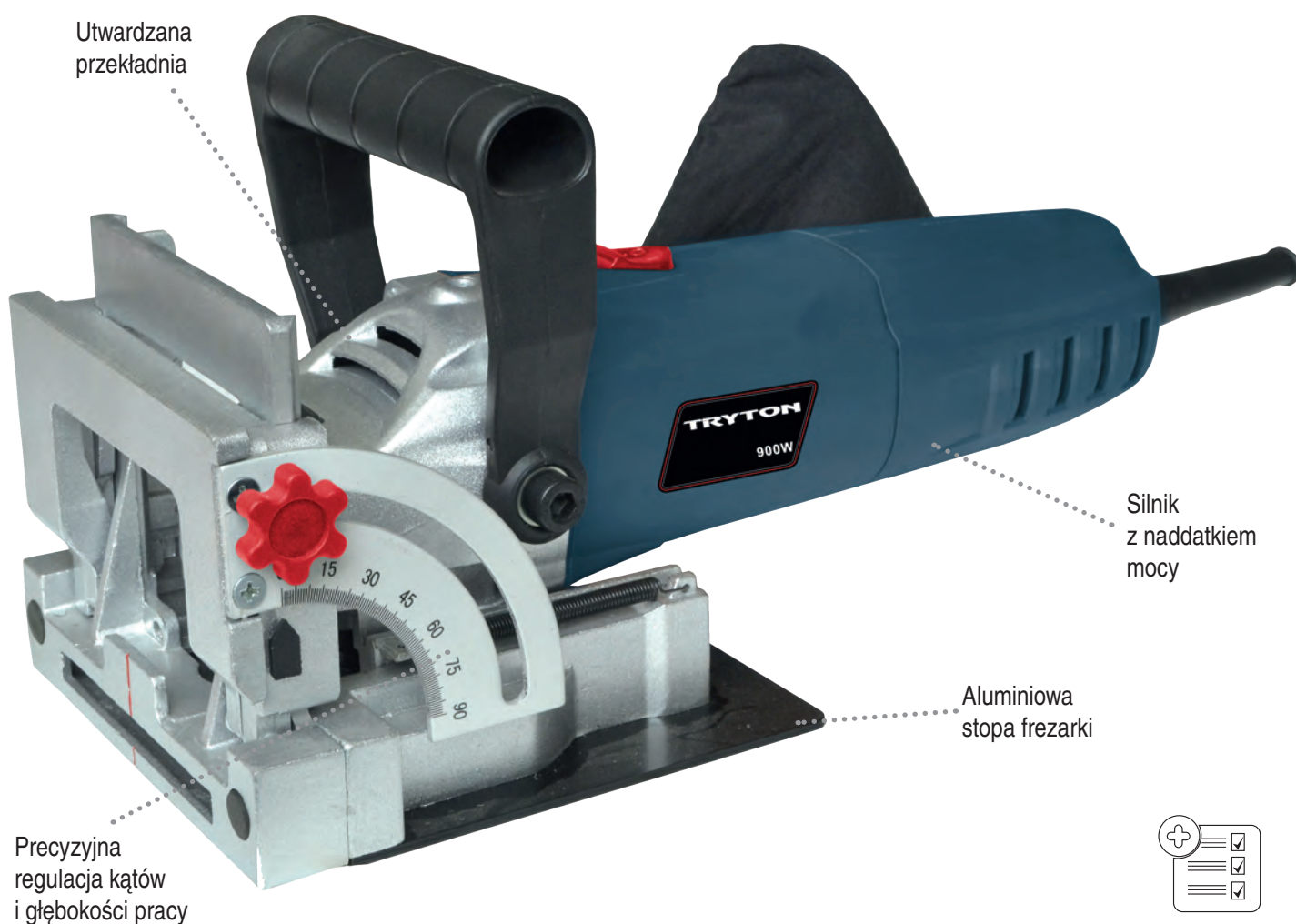

Utwardzana przekładnia

Silnik z nadatkiem mocy

Aluminiowa stopa frezarki

Precyzyjna regulacja kątów i głębokości pracy



AKCESORIA

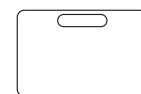

WALIZKA TRANSPORTOWA

- frezarka do rowków / frezarka typu Lamello
- kompatybilna z lamelkami #0, #10, #20
- zastosowanie przy obróbce drewna oraz materiałów drewnopochodnych

- akcesoria dostępne również jako wyposażenie dodatkowe
EATFR01 – frez z zębami z węglików spiekanych $\varnothing 100 \times \varnothing 22 \times 4$ mm
EATFR02 – lamelki 60 sztuk (#0, #10, #20)

TFR900K

moc silnika	900 W
prędkość obrotowa silnika	11 000 ot./min
średnica frezu	100 mm
max. głębokość frezowania	14 mm
zakres regulacji kątów pracy	0° - 90°
wyposażenie	frez z ostrzami z węglików spiekanych, worek na wióry, adapter do odkurzacza, klucz montażowy, lamelki 60 szt., zapasowe szczotki węglowe silnika, kufer transportowy

TRYTON

IPROSTA ROBOTA

PILARKA STOŁOWA

CE

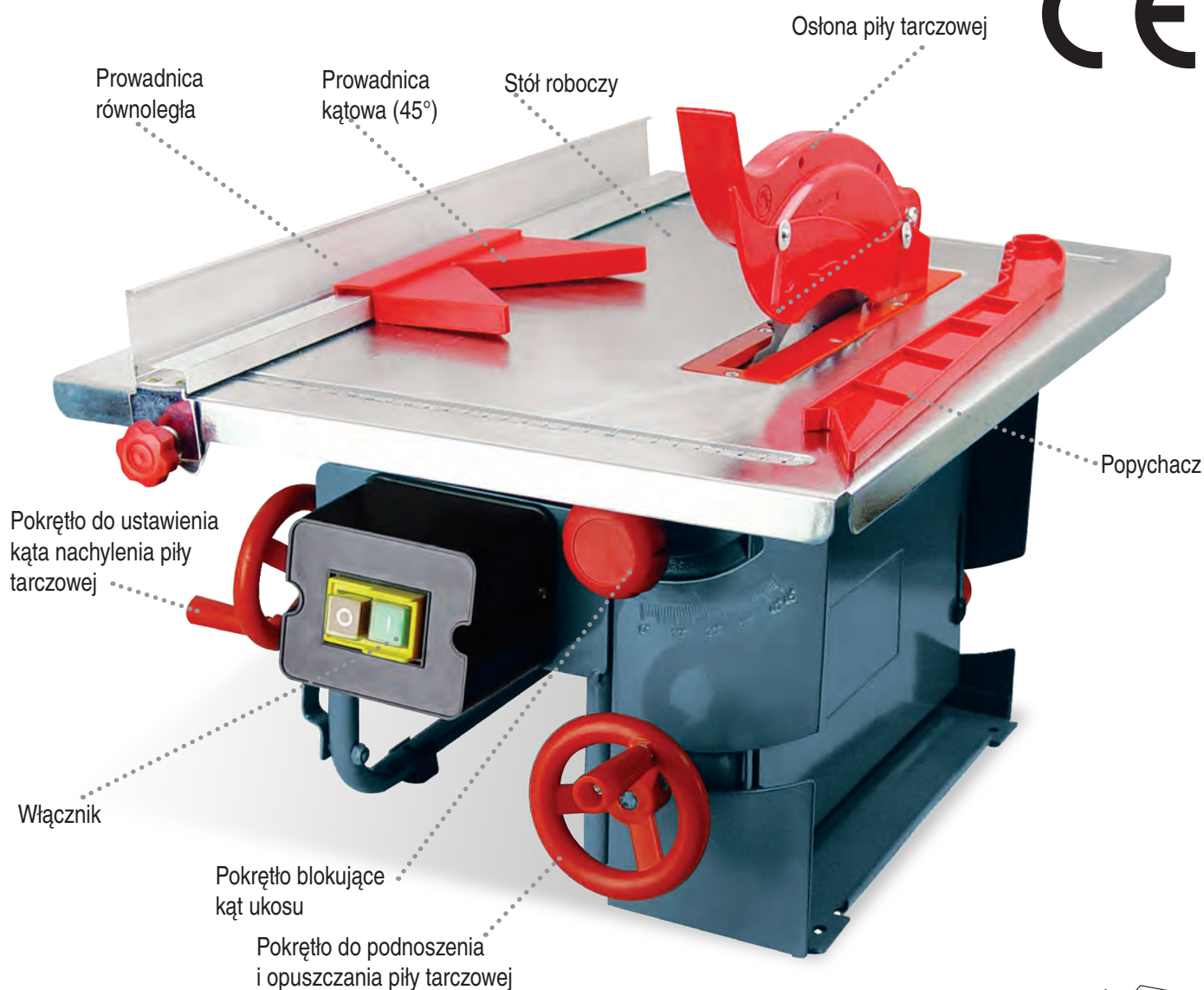

- precyzyjna regulacja głębokości i kątów cięcia
- kompaktowa budowa

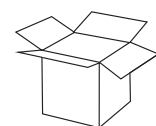

KARTON

TK20801

moc	800 W
średnica piły tarczowej	200 mm
średnica otworu piły	16 mm
prędkość obrotowa	2950 obr./min.
max. głębokość cięcia	45 mm
wymiary stołu	513 x 400 mm
wyposażenie	piła tarczowa o 24 zębach, prowadnica równoległa, prowadnica kąтова, klucze montażowe

TRYTON

IPROSTA ROBOTA

PILARKA STOŁOWA



- precyzyjna regulacja pochylenia piły
- 3 m przewód zasilający
- boczne i tylne przedłużenia stołu w wyposażeniu standardowym



KARTON

TK1500

moc silnika	1500 W
średnica piły	250 mm
średnica otworu piły	30 mm
prędkość obrotowa	4700 obr./min.
maks. głębokość cięcia 90°/45°	74 / 56 mm
maks. pochylenie piły	45°
wymiary stołu głównego	625 x 430 mm
waga	24 kg
wyposażenie	piła tarczowa o 36 zębach, przyłącze do odkurzacza, boczne i tylne przedłużenia stołu, prowadnica równoległa, popychacz, podstawa robocza

TRYTON

IPROSTA ROBOTA

PILARKA UKOSOWA

CE

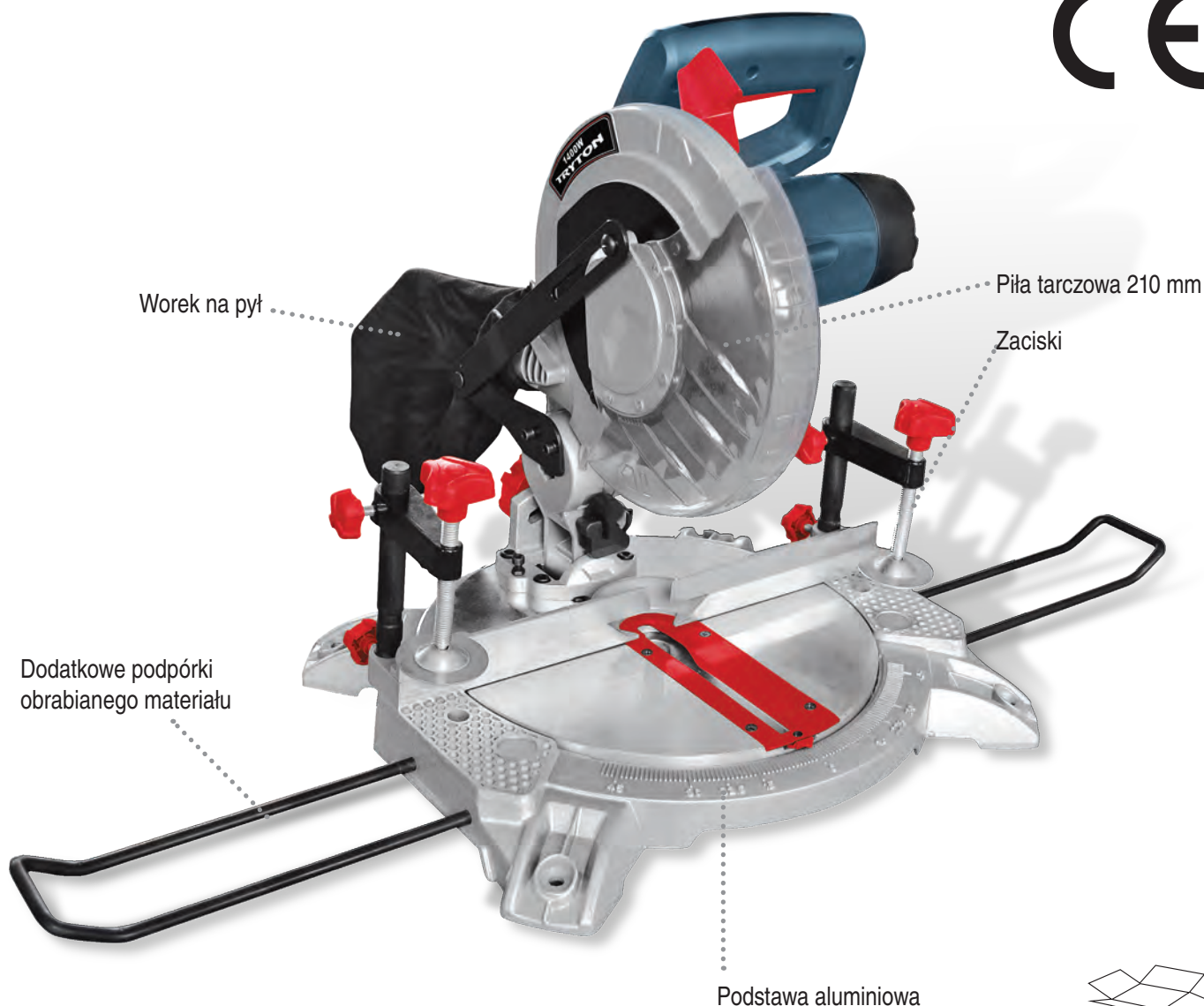

- duża prędkość skrawania zapewnia wysoką jakość cięcia
- podstawa i stół wykonane z wysokiej jakości odlewu aluminiowego
- 3 m przewód zasilający



TU1400

moc	1400 W
prędkość obrotowa	5500 obr./min.
średnica piły	210 mm
średnica otworu piły	30 mm
zakres cięcia: pochylenie głowicy x skręt stołu (wysokość x szerokość)	0° x 0° / 55 x 120 mm 0° x 45° / 55 x 83 mm 45° x 45° / 30 x 83 mm 45° x 0° / 30 x 120 mm
waga	6,9 kg
wyposażenie	2 zaciski do materiału, piła tarczowa z 24 zębami z węglików spiekanych, klucz montażowy, worek na pył

TRYTON

IPROSTA ROBOTA

PILARKA UKOSOWA

CE

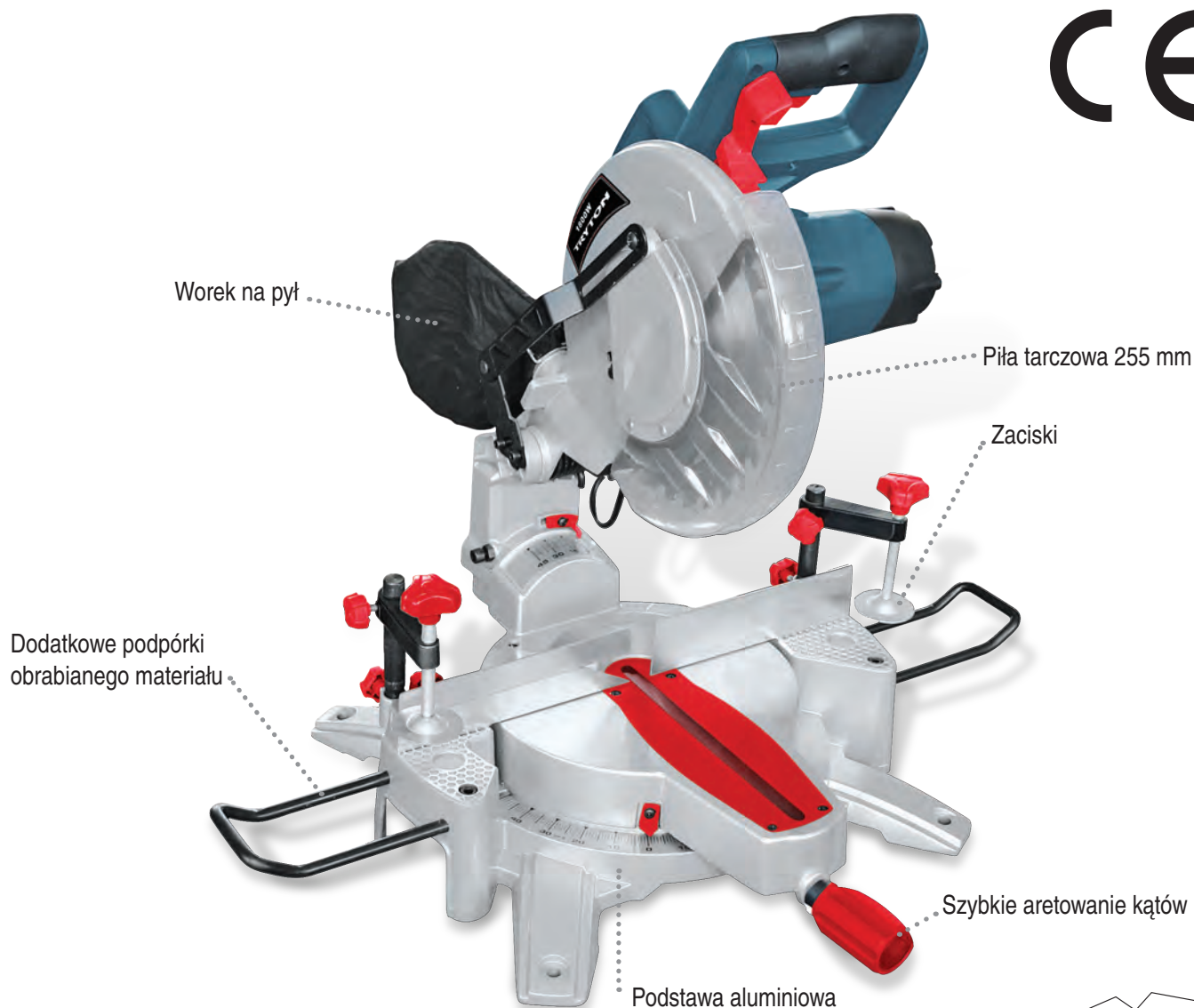

- duża prędkość skrawania zapewnia wysoką jakość cięcia
- podstawa i stół wykonane z wysokiej jakości odlewu aluminiowego
- 3 m przewód zasilający



KARTON

TU1800A

moc silnika	1800 W
prędkość obrotowa	5500 obr./min.
średnica piły	255 mm
średnica otworu piły	30 mm
pochylenie głowicy / skręt stołu	45°/±50°
zakres cięcia: pochylenie głowicy x skręt stołu (wysokość x szerokość)	0° x 0° / 70 x 140 mm 0° x 45° / 70 x 95 mm 45° x 45° / 38 x 95 mm 45° x 0° / 38 x 140 mm
waga	11,8 kg
wyposażenie	2 zaciski do materiału, piła tarczowa o 40 zębach, klucz montażowy, worek na pył

TRYTON

I PROSTA ROBOTA

PILARKA UKOSOWA

CE

Worek na pył

Prowadnice zwiększające zakres cięcia

Wskaźnik laserowy

Dodatkowe podpórki obrabianego materiału

Piła tarczowa 255 mm

Zaciski

Szybkie aretowanie kątów

Podstawa aluminiowa

- duża prędkość skrawania zapewnia wysoką jakość cięcia
- podstawa i stół wykonane z wysokiej jakości odlewu aluminiowego
- prowadnice zwiększające zakres cięcia
- wskaźnik laserowy
- 3 m przewód zasilający

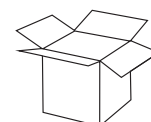

KARTON

TU1800B

moc silnika	1800 W
prędkość obrotowa	5500 obr./min.
średnica piły	255 mm
średnica otworu piły	30 mm
pochylenie głowicy / skręt stołu	45°/±50°
zakres cięcia: pochylenie głowicy x skręt stołu (wysokość x szerokość)	0° x 0° / 81 x 295 mm 0° x 45° / 81 x 205 mm 45° x 45° / 43 x 205 mm 45° x 0° / 43 x 295 mm
waga	13,5 kg
wyposażenie	2 zaciski do materiału, piła tarczowa o 40 zębach, klucz montażowy, worek na pył

TRYTON

IPROSTA ROBOTA

PILARKA ODWRACALNA

CE

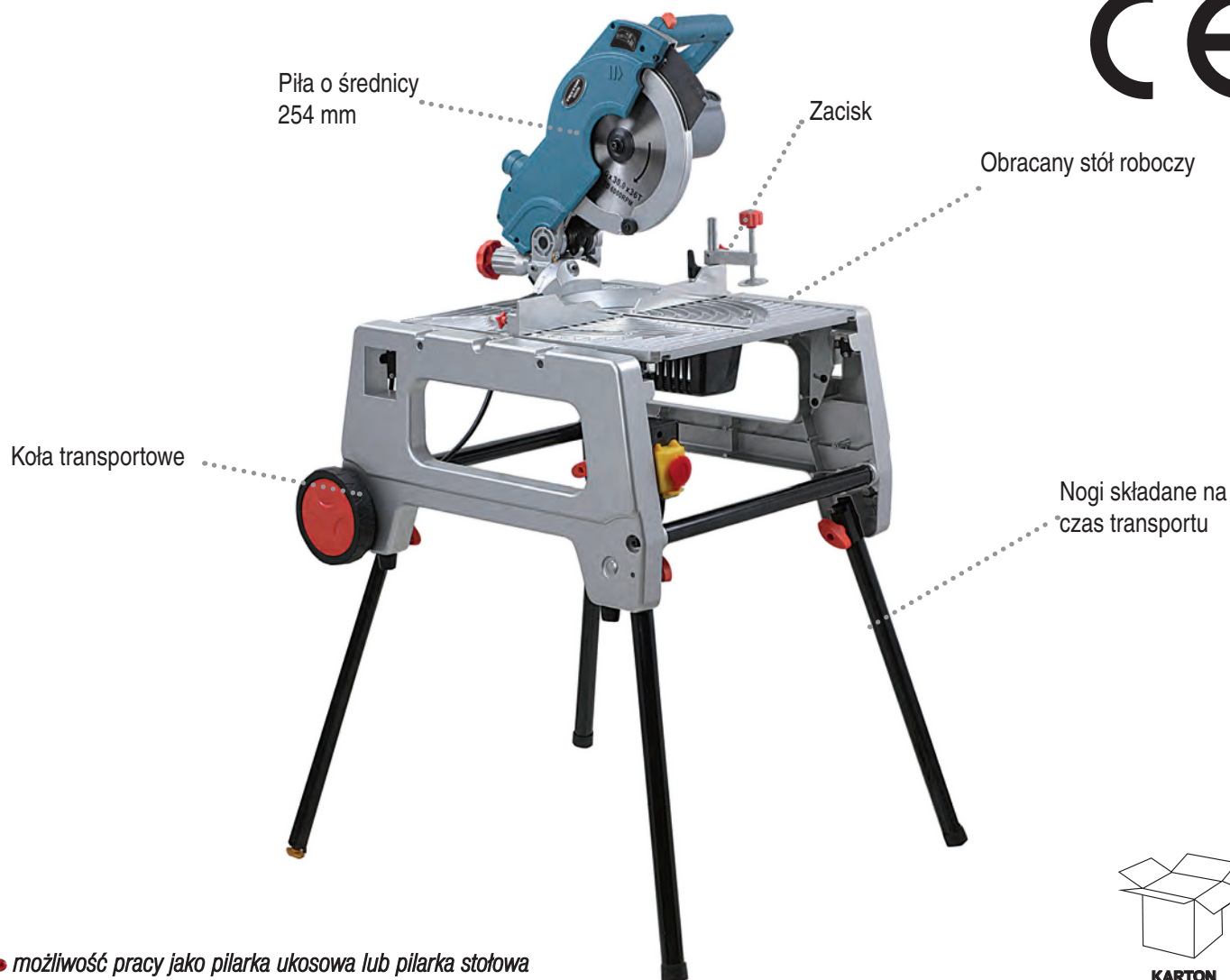

- możliwość pracy jako pilarka ukosowa lub pilarka stołowa
- łatwy transport
- korpus pilarki i stół roboczy wykonane z precyzyjnych odlewów ciśnieniowych

TUO2000

moc silnika	2000 W
prędkość obrotowa	5000 obr./min.
średnica piły	254 mm
średnica otworu piły	30 mm
pochylenie głowicy / skręt stołu	45°/±45°
zakres cięcia jako pilarka ukosowa : pochylenie głowicy x skręt stołu (wysokość x szerokość)	0°x 0°/68 x 130 mm 0°x 45°/68 x 90 mm 45°x 0°/40 x 130 mm 45°x 45°/40 x 90 mm 45°x -45°/40 x 90 mm
zakres cięcia jako pilarka stołowa (wysokość x szerokość)	90°/68 mm 45°/ 42 mm
waga	27 kg
wyposażenie	worek na wióry, prowadnica równoległa, adapter do odkurzacza, popychacz, zacisk do mocowania materiału, klucze montażowe

TRYTON

IPROSTA ROBOTA

STANOWISKO ROBOCZE DO PILAREK UKOSOWYCH

CE

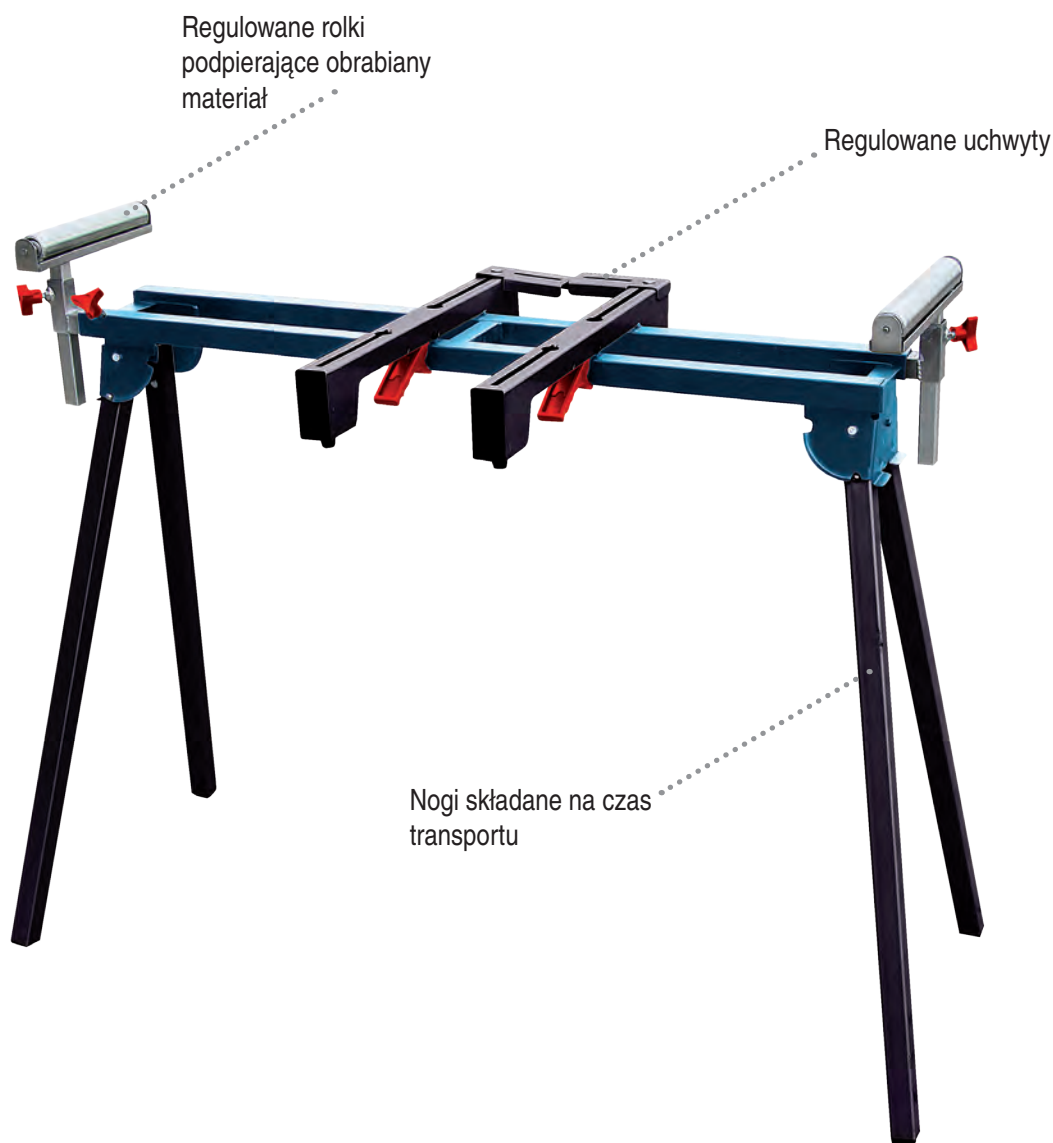

- *Możliwość zastosowania z każdym modelem pilarki*
- *Stabilna i mocna konstrukcja*
- *Możliwość przedłużenia do 2880 mm*
- *Łatwe składanie na czas transportu*

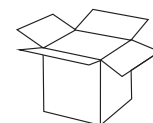

KARTON

TSU200

udźwig	200 kg
rozmiar klamry do mocowania pilarki	505 x 35 mm
długość w pozycji roboczej / transportowej	1060(2880) / 1000 mm
szerokość w pozycji roboczej / transportowej	505 / 155 mm
wysokość w pozycji roboczej / transportowej	920(1050) / 120 mm
waga	9,5 kg

TRYTON

IPROSTA ROBOTA

STANOWISKO ROBOCZE Z ZACISKIEM

CE



Szczęki zacisku regulowane do 950 mm

Dźwignia szybkiego zacisku

Nogi składane na czas transportu

- *Możliwość zastosowania z każdym modelem pilarki*
- *Stabilna i mocna konstrukcja*
- *Siła zacisku szczęk do 1000 kg*
- *Łatwe składanie na czas transportu*

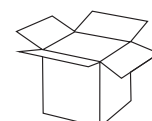

KARTON

TSR100

udźwig	100 kg
siła docisku szczęk	1000 kg
zakres zacisku	0 – 420 / 0 - 950 mm
rozmiar szczęki do zacisku	180 x 50 mm
długość w pozycji roboczej / transportowej	680(1040) / 750 mm
szerokość w pozycji roboczej / transportowej	900 / 300 mm
wysokość w pozycji roboczej / transportowej	840 / 300 mm
waga	13.5 kg

TRYTON

IPROSTA ROBOTA

ODKURZACZE PRZEMYSŁOWE

CE



- zbiornik ze stali nierdzewnej
- przewód zasilający 4 m

- korek spustu wody
- możliwość pracy na sucho i na mokro

	THK30	THK30G
moc silnika	1250 W	1250 W
pojemność zbiornika	30 l	30 l
siła ssania	18 kPa	18 kPa
przepływ powietrza	58 l/s	58 l/s
waga	8 kg	8 kg
wyposażenie	giętka rura ssąca, 2 -częściowa rura ssąca, dysza podłogowa, dysza szczelinowa, filtr gąbkowy, worek papierowy, adapter podłączeniowy	giętka rura ssąca, 2 -częściowa rura ssąca, dysza podłogowa, dysza szczelinowa, filtr gąbkowy, worek papierowy, filtr HEPA, adapter podłączeniowy

TRYTON

IPROSTA ROBOTA

PRZECINARKA DO GLAZURY

CE



- zabezpieczenia przeciwpływowe
- duży zakres cięcia i wysoka mobilność

TG18601

moc	600 W
średnica tarczy	180 mm
średnica otworu tarczy	22.2 mm
prędkość obrotowa	2950 obr./min.
max. grubość ciętego materiału przy 90°	25 mm
max. grubość ciętego materiału przy 45°	17 mm
max. długość ciętego materiału	510 mm
wyposażenie	tarcza diamentowa, rama stojak z nóżkami, zbiornik na płyn chłodzący, pompka płynu chłodzącego, prowadnica kątowna, klucze montażowe

TRYTON

IPROSTA ROBOTA

PRZECINARKA DO PŁYTEK

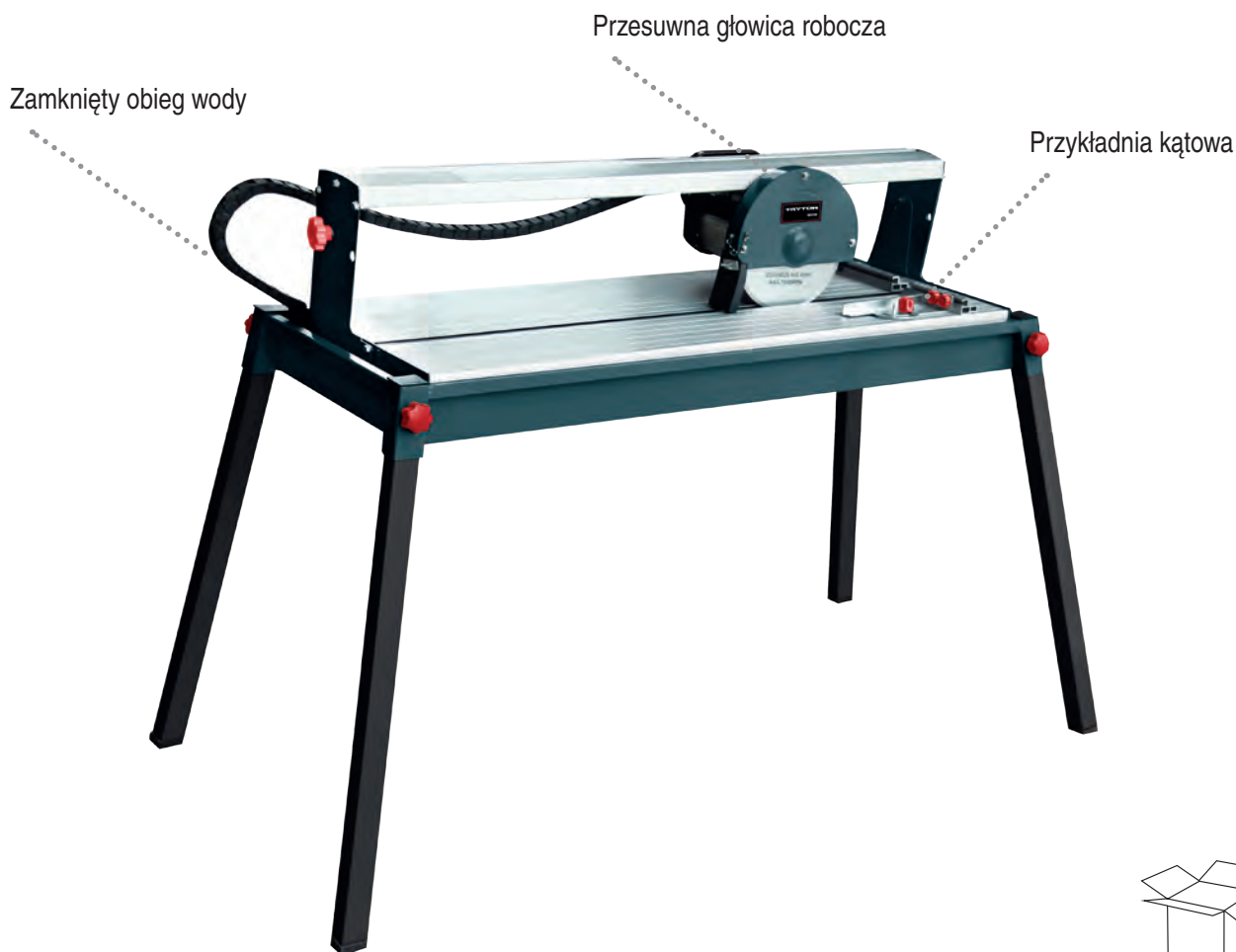

KARTON

- zabezpieczenia przeciwpyłowe
- duży zakres cięcia i wysoka mobilność

- 3m przewód zasilający

TG800	
moc silnika	800 W
średnica tarczy	200 mm
średnica otworu tarczy	25.4 mm
prędkość obrotowa	2950 obr./min.
max. grubość ciętego materiału przy 90°	36 mm
max. grubość ciętego materiału przy 45°	29 mm
max. długość ciętego materiału	620 mm
wyposażenie	tarcza diamentowa, rama stojak z nóżkami, zbiornik na płyn chłodzący, pompka płynu chłodzącego, prowadnica kątowna, klucze montażowe

TRYTON

IPROSTA ROBOTA

WCIĄGARKI LINOWE

CE

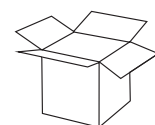
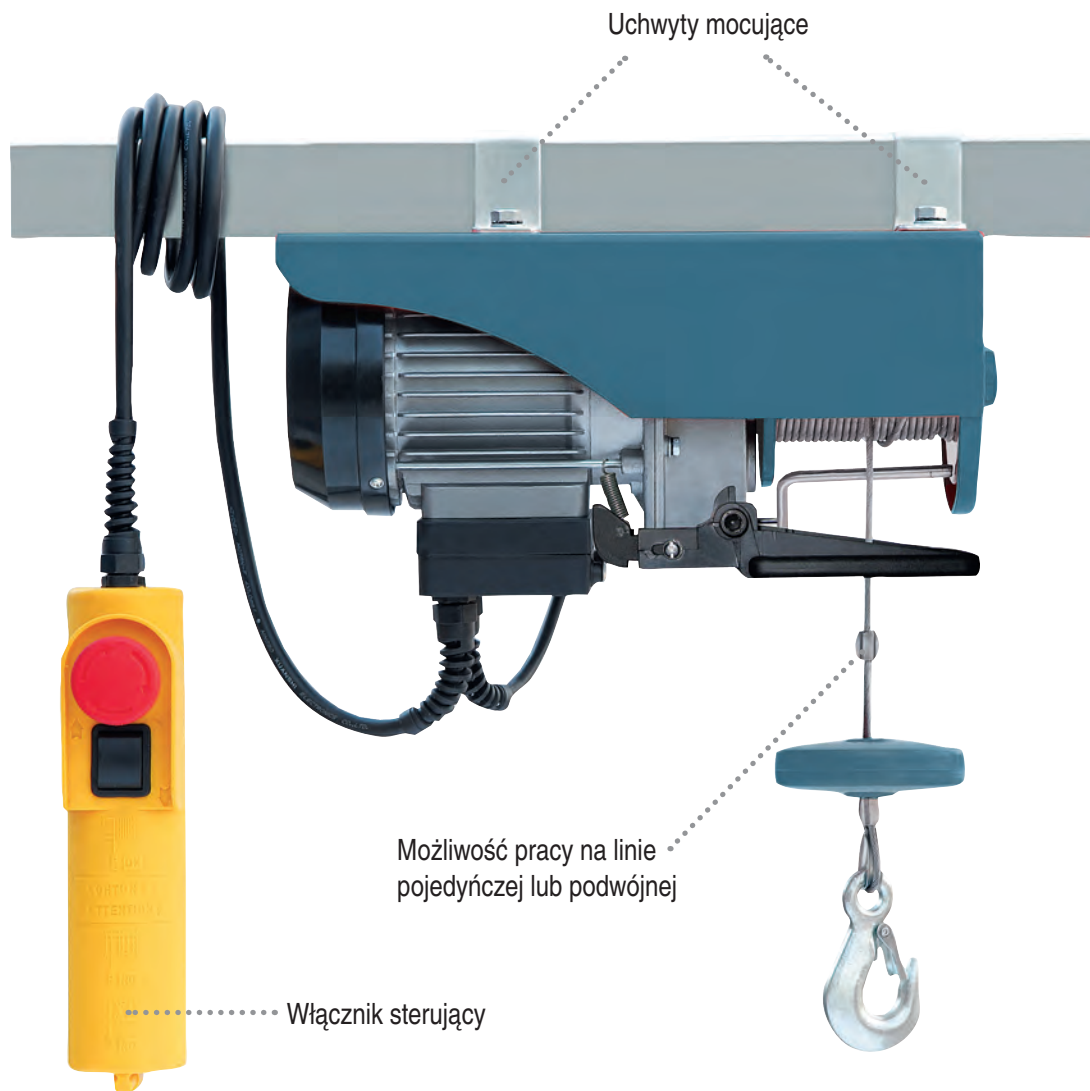

	TW2001	TW3001	TW4001
moc	450W	550W	750W
max. udźwig:			
a) lina pojedyncza	a) 100 kg	a) 150 kg	a) 200 kg
b) lina podwójna	b) 200 kg	b) 300 kg	b) 400 kg
wysokość podnoszenia:			
a) lina pojedyncza	a) 12m	a) 12m	a) 12m
b) lina podwójna	b) 6 m	b) 6 m	b) 6 m

TRYTON

IPROSTA ROBOTA

PILARKA ŁAŃCUCHOWA ELEKTRYCZNA



- sprzęgło bezpieczeństwa oraz system automatycznego zatrzymywania łańcucha zapewniają bezpieczeństwo pracy
- pyłoszczelne łożyska i utwardzana przekładnia wydłużają żywotność elektronarzędzia

TOC40203

moc	2000 W
długość prowadnicy	40 cm
prędkość przesuwu piły łańcuchowej	12 m/s
podziałka piły łańcuchowej	3/8"
wyposażenie	prowadnica 40 cm, piła łańcuchowa 3/8", osłona prowadnicy

TRYTON

IPROSTA ROBOTA

PILARKI ŁAŃCUCHOWE ELEKTRYCZNE



■ TOC40241

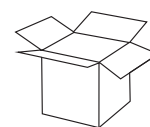

KARTON

- płynny rozruch
- wzdłużne ustawienie silnika ułatwia operowanie pilarką
- sprzęgło bezpieczeństwa oraz system automatycznego zatrzymywania łańcucha zapewniają bezpieczeństwo pracy

- pyłoszczelne łożyska i utwardzana przekładnia wydłużają żywotność elektronarzędzia

	TOC40241	TOC40242
moc	2400 W	2400 W
długość prowadnicy	40 cm	40 cm
prędkość przesuwu piły łańcuchowej	14 m/s	14 m/s
podziałka piły łańcuchowej	3/8"	3/8"
regulacja prowadnicy	narzędziowa	beznarzędziowa
wyposażenie	prowadnica 40 cm, piła łańcuchowa 3/8", osłona prowadnicy	prowadnica 40 cm, piła łańcuchowa 3/8", osłona prowadnicy

TRYTON

I PROSTA ROBOTA

PILARKA ŁAŃCUCHOWA SPALINOWA



KARTON

- dwa pierścienie tłokowe zapewniają wysoką sprawność pracy silnika
- boczne napinanie piły łańcuchowej
- pyłoszczelne i ergonomiczne przełączniki
- pompa oleju o regulowanej wydajności

TOR45231

typ silnika	dwusuwowy
moc	1.5 KW
pojemność silnika	45.2 cm ³
rodzaj mieszanki	1\25
długość prowadnicy	45 cm
podziałka piły łańcuchowej	0.325"
wyposażenie	pojemnik do przygotowania mieszanki paliwowej, osłona prowadnicy; klucze regulacyjne, materiały eksploatacyjne

TRYTON

IPROSTA ROBOTA

PILARKA ŁAŃCUCHOWA SPALINOWA



- dwa pierścienie tłokowe zapewniają wysoką sprawność pracy silnika
- pyłoszczelne i ergonomiczne przełączniki, boczne napinanie piły łańcuchowej
- boczne napinanie piły łańcuchowej
- pompa oleju o regulowanej wydajności



TOR50291

typ silnika	dwusuwowy
moc	2.1 KW
pojemność silnika	49.2 cm ³
rodzaj mieszanki	1\25
długość prowadnicy	50 cm
podziałka piły łańcuchowej	0.325"
wyposażenie	pojemnik do przygotowania mieszanki paliwowej, klucze regulacyjne, materiały eksploatacyjne

TRYTON

IPROSTA ROBOTA

KOSIARKA ELEKTRYCZNA



TOA32122

moc silnika	1200 W
szerokość robocza	32 cm
regulacja wysokości	3 stopnie
materiał wózka	tworzywo sztuczne
materiał kosza	tworzywo sztuczne

TRYTON

IPROSTA ROBOTA

KOSIARKA ELEKTRYCZNA

CE



Wyłącznik z zabezpieczeniem

Uchwyt transportowy

3 stopniowa regulacja wysokości koszenia

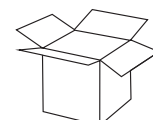

KARTON

TOA38141

moc silnika	1400 W
szerokość robocza	38 cm
regulacja wysokości	3 stopnie
materiał wózka	tworzywo sztuczne
materiał kosza	tworzywo sztuczne

TRYTON

IPROSTA ROBOTA

KOSIARKA SPALINOWA



- Wyposażenie: ergonomiczne uchwyty, kosz na trawę, klucz do świece, instrukcja obsługi



KARTON

TOK4031C

model silnika	górnozaworowy
typ silnika	czterosuwowy
pojemność skokowa	140 cm ³
moc maksymalna	ok. 3 KM
szerokość robocza	40 cm
napęd	kosiarka pchana
regulacja wysokości	Centralna (25 – 75 mm)
rodzaj wózka	stalowy
materiał kosza	tworzywo sztuczne

TRYTON

IPROSTA ROBOTA

KOSIARKA SPALINOWA

CE



KARTON

- Wyposażenie: ergonomiczne uchwyty, kosz na trawę, klucz do świec, instrukcja obsługi

TOK5141C

model silnika	górnozaworowy
typ silnika	czterosuwowy
pojemność skokowa	173 cm ³
moc maksymalna	ok. 4 KM
szerokość robocza	51 cm
napęd	paskiem na koła tylne
regulacja wysokości	Centralna (27 – 90 mm)
rodzaj wózka	stalowy
materiał kosza	tworzywo sztuczne/tekstylny

TRYTON

IPROSTA ROBOTA

KOSIARKA SPALINOWA



- Wyposażenie: ergonomiczne uchwyty, panel sterujący z uchwytami na napoje, przedni uchwyt, kosz na trawę, klucz do świec, instrukcja obsługi



TOK4651B

model silnika	Briggs&Stratton seria 625E OHV
typ silnika	czterosuwowy
pojemność skokowa	150 cm ³
moc maksymalna	ok. 5 KM
szerokość robocza	46 cm
napęd	paskiem na koła tylne
regulacja wysokości	Centralna (30 – 80 mm)
rodzaj wózka	stalowy
materiał kosza	tworzywo sztuczne/tekstylny

TRYTON

IPROSTA ROBOTA

KOSIARKA SPALINOWA



- Wyposażenie: ergonomiczne uchwyty, panel sterujący z uchwytami na napoje, przedni uchwyt, kosz na trawę, klucz do świec, instrukcja obsługi



KARTON

TOK5161B

model silnika	Briggs&Stratton seria 675 Ready Start
typ silnika	czterosuwowy
pojemność skokowa	190 cm ³
moc maksymalna	ok. 6 KM
szerokość robocza	51 cm
napęd	paskiem na koła tylne
regulacja wysokości	Centralna (27 – 90 mm)
rodzaj wózka	stalowy
materiał kosza	tworzywo sztuczne/tekstylny

TRYTON

I PROSTA ROBOTA

KOSIARKA SPALINOWA



KARTON

- Wyposażenie: ergonomiczne uchwyty, panel sterujący z uchwytami na napoje, przedni uchwyt, kosz na trawę, klucz do świec, instrukcja obsługi

TOK5361B

model silnika	Briggs&Stratton seria 675 Ready Start
typ silnika	czterosuwowy
pojemność skokowa	190 cm ³
moc maksymalna	ok. 6 KM
szerokość robocza	83 cm
napęd	paskiem na koła tylne
regulacja wysokości	Centralna (27 – 90 mm)
rodzaj wózka	stalowy
materiał kosza	tworzywo sztuczne/tekstylny

TRYTON

IPROSTA ROBOTA

KOSIARKA SPALINOWA



KARTON

- Wyposażenie: ergonomiczne uchwyty, panel sterujący z uchwytami na napeje, przedni uchwyt na napeje, kosz na trawę, klucz do świec, instrukcja obsługi

TOK5671B

model silnika	Briggs&Stratton, górnozaworowy, seria 750Ex
typ silnika	czterosuwowy
pojemność skokowa	161 cm ³
moc maksymalna	ok. 5 KM
szerokość robocza	56 cm
napęd	paskiem na koła tylne
regulacja wysokości	Centralna (25 – 95 mm)
rodzaj wózka	stalowy
materiał kosza	tworzywo sztuczne/tekstylny

TRYTON

I PROSTA ROBOTA

KOSIARKA SPALINOWA

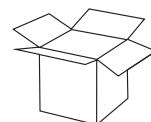

KARTON

- Wyposażenie: ergonomiczne uchwyty, panel sterujący z uchwytami na napeje, przedni uchwyt na napeje, kosz na trawę, klucz do świec, instrukcja obsługi

TOK537RB

model silnika	Briggs&Stratton, górnozaworowy, seria 775 IS
typ silnika	czterosuwowy
pojemność skokowa	161 cm ³
moc maksymalna	ok. 5 KM
szerokość robocza	53 cm
napęd	paskiem na koła tylne
regulacja wysokości	Centralna (27 – 90 mm)
rodzaj wózka	stalowy
materiał kosza	tworzywo sztuczne/tekstylny

TRYTON

IPROSTA ROBOTA

PODKASZARKA ŻYŁKOWA

CE



Dzielony korpus

Włącznik

Przewód zasilający

Wtyczka

Głowica podkaszarki

Osłona ochronna

Dwie żyłki tnące

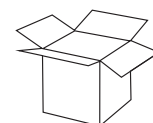

KARTON

- lekka i poręczna podkaszarka do prac pomocniczych
- dwie żyłki tnące

- dzielony korpus ułatwia przechowywanie

TOB25301

moc
szerokość robocza
wysuw żyłki

300 W
24 cm
automatyczny

TRYTON

IPROSTA ROBOTA

KOSY SPALINOWE



- Wyposażenie: kasetę z żyłką; nóż obrotowy; szelki; pojemnik do sporządzania mieszanki paliwowej; klucze montażowe

	TOP191P	TOP231P
moc znamionowa	1.3 kW	1.7 kW
pojemność silnika	42.7 cm ³	51.7 cm ³
pojemność zbiornika paliwa	900 cm ³	900 cm ³
średnica żyłki	Ø 2,0 – 2,5 mm	Ø 2,0 – 2,5 mm
max. średnica cięcia dla szpuli z żyłką	440 mm	440 mm
rodzaj noża obrotowego	255x1.4 – 3T	255x1.4 – 3T
max. średnica cięcia dla noża obrotowego	255 mm	255 mm

TRYTON

IPROSTA ROBOTA

KOSY SPALINOWE

CE



- Wyposażenie: kasetę z żyłką; nóż obrotowy; szelki; pojemnik do sporządzania mieszanki paliwowej; klucze montażowe

	TOP091S	TOP191S	TOP231S
rodzaj silnika	Dwusuwowy, chłodzony powietrzem	Dwusuwowy, chłodzony powietrzem	Dwusuwowy, chłodzony powietrzem
moc znamionowa	0.7 kW	1.3 kW	1.7 kW
pojemność silnika	25.4 cm ³	42.7 cm ³	51.7 cm ³
pojemność zbiornika paliwa	650 cm ³	900 cm ³	900 cm ³
średnica żyłki	Ø 2,0 – 2,5 mm	Ø 2,0 – 2,5 mm	Ø 2,0 – 2,5 mm
max. średnica cięcia dla szpuli z żyłką	440 mm	440 mm	440 mm
rodzaj noża obrotowego	255x1.4 – 3T	255x1.4 – 3T	255x1.4 – 3T
max. średnica cięcia dla noża obrotowego	255 mm	255 mm	255 mm

TRYTON

IPROSTA ROBOTA

NOŻYCE DO ŻYWOPŁOTU



KARTON

- system automatycznego zatrzymywania ostrzy oraz osłony rękojeści zapewniają bezpieczeństwo pracy
- utwardzana przekładnia oraz hartowane ostrza wydłużają żywotność elektronarzędzia

TOD51501

moc	500 W
długość zestawu tnącego	51 cm
liczba suwów na min.	1600 suw./min.
max grubość cięcia	16 mm

TRYTON

IPROSTA ROBOTA

NOŻYCE DO ŻYWOPŁOTU

CE

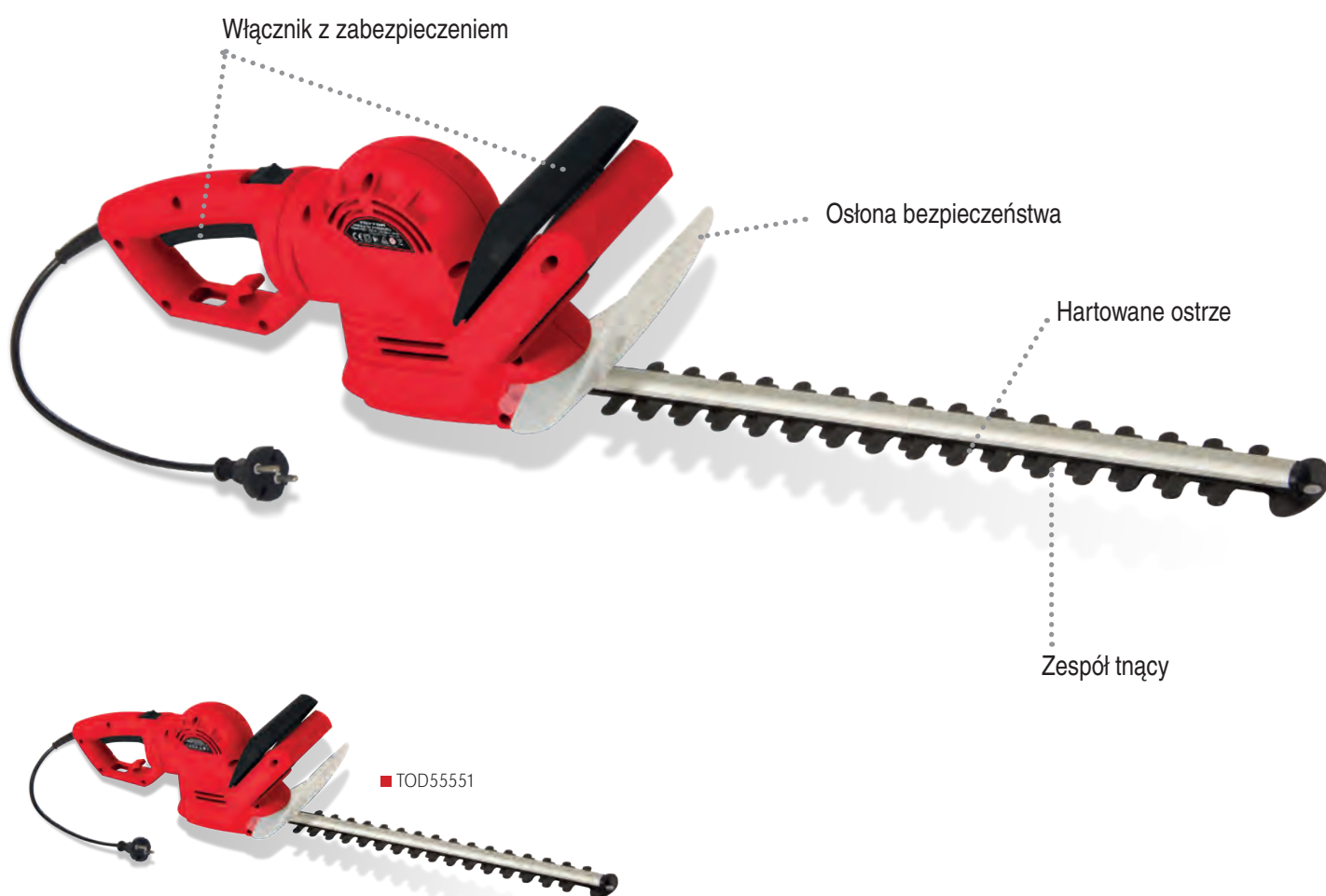

- obrotowa rękojeść
- system automatycznego zatrzymywania ostrzy oraz osłony rękojeści zapewniają bezpieczeństwo pracy
- utwardzana przekładnia oraz hartowane ostrza wydłużają żywotność elektronarzędzia



	TOD55551	TOD61621
moc	550 W	620 W
długość zestawu tnącego	55 cm	61 cm
liczba suwów na min.	1700 suw./min.	1700 suw./min.
max grubość cięcia	24 mm	24 mm

TRYTON

IPROSTA ROBOTA

ODKURZACZE/DMUCHAWY OGRODOWE



■ TOE1601

- obudowa silnika wykonana z tworzywa ABS zapewnia dużą wytrzymałość na uszkodzenia mechaniczne
- wygodne przełączanie pomiędzy funkcjami odkurzacza i dmuchawy
- płynna regulacja prędkości obrotowej pozwala na dostosowanie wydajności dmuchawy do warunków pracy (TOE2401)



	TOE1601	TOE2401
moc	1600 W	2400 W
prędkość obrotowa	15 000 obr./min.	9 000 - 15 000 obr./min.
max przepływ powietrza	13.2 m ³ /h	13.2 m ³ /h
max prędkość przepływu	270 km/h	270 km/h
poziom rozdrabniania	10 : 1	10 : 1

TRYTON

i P R O S T A R O B O T A

POMPY ZANURZENIOWE Z WYŁĄCZNIKIEM PŁYWAKOWYM



- pompy do wody brudnej
- korpus pompy wykonany ze stali nierdzewnej

- wydajny silnik z uzwojeniem miedzianym

	TPB5502	TPB1102
moc	550 W	1100 W
głębokość zanurzenia	8 m	8 m
wysokość tłoczenia	7 m	10.5 m
wydajność	10500 l/h	14500 l/h

TRYTON

IPROSTA ROBOTA

POMPA ZANURZENIOWA BEZ PŁYWAKA



Króciec przyłączeniowy



Silnik pompy z uzwojeniem miedzianym

Możliwość pracy ponad lustrem wody

- pompa do wody czystej
- bez wyłącznika pływakowego - możliwość pracy urządzenia ponad lustrem wody
- wydajny silnik z uzwojeniem miedzianym

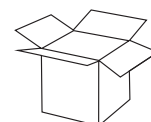

KARTON

TPC401B

moc	400 W
wysokość podnoszenia	5 m
wysokość tłoczenia	6.5 m
wydajność	10500 l/h

TRYTON

IPROSTA ROBOTA

MYJKA CIŚNIENIOWA

CE



- *alumiowa pompa*
- *niska waga urządzenia*

• *akcesoria w komplecie*



AKCESORIA

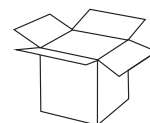

KARTON

TM167002

moc	1650 W
ciężnienie maksymalne	10.5 MPa
max wydajność	5,7 l/min.
temperatura doprowadzenia	5° - 50°C
wyposażenie	pistolet natryskowy, lanca wachlarzowa z regulacją strumienia, lanca rotacyjna, przedłużacz lancy, szczotka z adapterem, przyrząd do czyszczenia dyszy

TRYTON

IPROSTA ROBOTA

MYJKA CIŚNIENIOWA

CE



- silnik indukcyjny
- wysoka żywotność i cicha praca urządzenia

- aluminiowa pompa



AKCESORIA

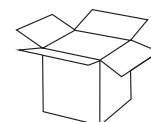

KARTON

TM181102

moc	1800 W
ciśnienie maksymalne	16.5 MPa
max wydajność	5,7 l/min.
temperatura doprowadzenia	5° - 50°C
wyposażenie	pistolet natryskowy, lanca wachlarzowa z regulacją strumienia, lanca rotacyjna, przedłużacz lancy, szczotka z adapterem, szczotka rotacyjna, przyrząd do czyszczenia dyszy



2400 W
TRYTON

LWA
110 dB

RYTON

MASZYNY OGRODOWE

TRYTON

i PROSTA ROBOTA



tryton-tools.com.pl

Twój sprzedawca

tryton-tools.pl